



MEGAMARKET
C H I L E

CATÁLOGO DE PRODUCTOS

ARTÍCULOS MÉDICOS DESCARTABLES - 2025





Calidad Certificada



CE 0123

Nuestros productos han sido aprobados y certificados por las entidades acreditadas, lo que nos da la experiencia y confianza para establecernos como una empresa más que calificada para entregar a Usted un producto que cumplirá con las necesidades de su institución.





MEGAMARKET

C H I L E

Somos un equipo de profesionales,
con una clara orientación hacia el éxito y eficiencia de los procesos
desde la elaboración de nuestros productos hasta su despacho,
siempre cuidando la imagen e integridad de nuestra empresa.

Nuestros departamentos están conformados por arsenaleras, tecnólogos médicos,
técnicos e ingenieros de diferentes áreas, todos enfocados en una misma meta:
aportar mejoras reales en el desarrollo de los negocios de la empresa y el rubro,
siempre propiciando un buen clima laboral para poder entregar a Usted
un servicio y producto final certificado con los más altos estándares de calidad
a un precio de mercado competitivo.



NUESTRA MISIÓN

Garantizar la excelente calidad de nuestros insumos junto con un servicio eficiente
y personalizado.

NUESTRA VISIÓN

Ser líderes del mercado en el cual nos desarrollamos, ampliando nuestra gama
de productos conforme a las necesidades de nuestros clientes.

NUESTRAS LÍNEAS DE PRODUCTO

Surgicall

Ropa Quirúrgica

GauMed

Gasas y Mallas

InBomed

Tubos y Oxigenoterapia

Sepa más sobre nosotros en
www.megamarketchile.cl

CAMPOS CLÍNICOS	9
Campo Fenestrado	9
Campos Clínicos	9
Campos Clínicos con Adhesivo	10
CARDIOLOGÍA	11
Paquete Cardiovascular	11
Paquete Hemodinamia Bilateral	11
CIRUGÍA GENERAL	12
Delantal Quirúrgico Estándar Estéril	12
Delantal Quirúrgico Reforzado Estéril	12
Kit Cirugía Menor	13
Kit Quirúrgico Básico	13
Paquete Laparoscopia Abdominal	14
Paquete Universal 4 Campos	14
Paquete Universal 4 Campos II	15
Paquete Universal Básico	15
Paquete Universal en U	16
CUBIERTAS Y SÁBANAS	17
Cubierta Mesa Arsenalera Reforzada	17
Funda Mesa Mayo	17
Sábana Quirúrgica Plana	18
Sábana Quirúrgica con Adhesivo	18
Sábana Quirúrgica en U Mediana	19
GINECOLOGÍA	20
Kit Legrado Uterino	20
Kit Recién Nacido	20
Paquete Cesárea	21
Paquete Cistoscopia	21
Paquete de Parto	22
Paquete de Parto II	22
Par de Piernas	23
Paquete de Ropa Gineco-Urológico	23
ODONTOLOGÍA	24
Paquete Odontológico	24
OFTALMOLOGÍA	25
Kit Oftalmológico	25
Paquete Oftalmológico	25
OTORRINOLARINGOLOGÍA	26
Paquete Cabeza y cuello	26
TRAUMATOLOGÍA	27
Paquete Artroscopia Hombro	27
Paquete Artroscopia Hombro Silla de Playa	27
Paquete Artroscopia Rodilla	28
Paquete Extremidad Superior	28
Paquete Extremidades Inferiores y Cadera	29



Surgicall. No Estéril

KIT Y SABANAS 31

Cubre Camilla	31
Kit Ingreso Paciente Básico	31
Kit Ingreso Paciente Quirúrgico	32
Kit Parental	32
Kit Sábanas de Camilla	33
Sábana Cubre Camilla	33

ELEMENTOS DE PROTECCIÓN 34

Ambo Quirúrgico	34
Bata Paciente	34
Buzo Desechable	35
Camisa Paciente	35
Cubre Barba Blanco	36
Cubre Calzado Des. c/ Antideslizante	36
Delantal de Aislamiento	37
Gorro Enfermera Plato	37
Gorro Tipo Clip	38
Mascarilla con Elásticos	38
Pantalón de Colonoscopia Adulto	39
Pechera Plástica Manga Larga 45 gr	39
Pechera Plástica Manga Larga 30 gr	40
Pechera Plástica Sin Mangas	40





GASAS, COMPRESAS Y MALLAS

42

Calzón Malla Desechable	42
Compresa Estéril	42
Compresa No Estéril Tira Roja	43
Compresa No Estéril Paquete	43
Gasa de algodón con hilo radiopaco	44
Rollo de Gasa Hidrófila 100 yardas	44



OXIGENOTERAPIA Y TUBOS

46

Cánula Nasal de Oxígeno	46
Drenaje de Aspiración	46
Estilete de Intubación	47
Mascarilla con Reservorio	47
Mascarilla con Multivent	48
Mascarilla de oxígeno para nebulización	48
Mascarilla de Oxígeno Corriente	49
Tubo Conector de Aspiración	49
Tubo Endotraqueal Corriente	50
Tubo Endotraqueal Reforzado	50



KIT DE CURACIÓN Y ACCESORIOS

52

Cubre Cable Estéril	52
Bandeja de Curación con Apósito	52
Bandeja de Curación con Gasa	53
Toalla Desechable	53



Confíe en Nuestras Marcas

Surgicall[®]

GauMed[®]

InBoMed[®]

La calidad de nuestros productos
está protegida

por el Registro de Marcas,
que asegura su exclusividad
y excelencia dentro del mercado
de insumos médicos.



Surgicall®

Ropa Quirúrgica

COMPROMISO CON LA CALIDAD



CE 0123 | FDA

ISP:EDM181/13



CAMPO FENESTRADO

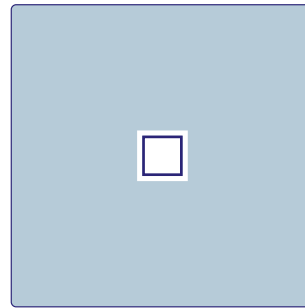

PRESENTACIÓN Empaque Individual

FORMATO Caja con 100 Unidades

CÓDIGO SECF080

DESCRIPCIÓN

- Fenestración Cuadrado
- SMS
- Doble Empaque Estéril
- Libre de Látex

CAMPOS CLÍNICOS

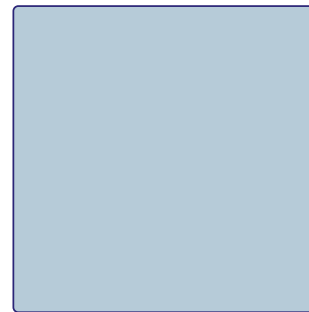

PRESENTACIÓN Empaque Unitario

FORMATO Caja con 100 Set

CÓDIGOS
SECC090 - 90x90 cm
SECC120 - 120x120 cm

DESCRIPCIÓN

- SMS
- Doble Empaque Estéril
- Libre de Látex

CAMPOS CLÍNICOS CON ADHESIVO



PRESENTACIÓN Empaque 2 Unidades

FORMATO Caja con 50 Set

CÓDIGO SECCA

DESCRIPCIÓN

- SMS
- Medidas: 38x65 cm
- Ancho Adhesivo 1,5 cm
- Estéril en Óxido de Etileno



PAQUETE CARDIOVASCULAR

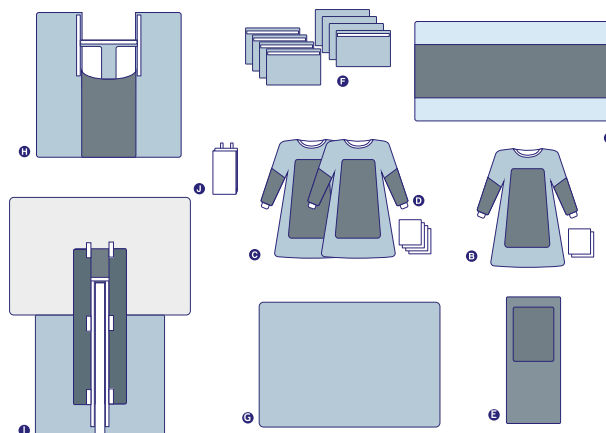

PRESENTACIÓN Empaque Individual

FORMATO Caja con 2 Unidades

CÓDIGO SEPCV

DESCRIPCIÓN

- A. 1 Envoltorio/ Cubierta Mesa Arsenalera Reforzada
- B. 1 Delantal Reforzado L, con 2 Toallas de Manos
- C. 2 Delantales Reforzados talla L
- D. 2 Toallas de Manos
- E. 1 Funda Mesa Mayo Reforzada
- F. 8 Campos Clínicos con Adhesivo (75x50 cm)
- G. 1 Sábana Lisa (200x138 cm)
- H. 1 Sábana BiLateral (197x201 cm)
- I. 1 Sábana CardioVascular con Ventana (278x350 cm)
- J. 1 Bolsa de Sutura

PAQUETE HEMODINAMIA BILATERAL

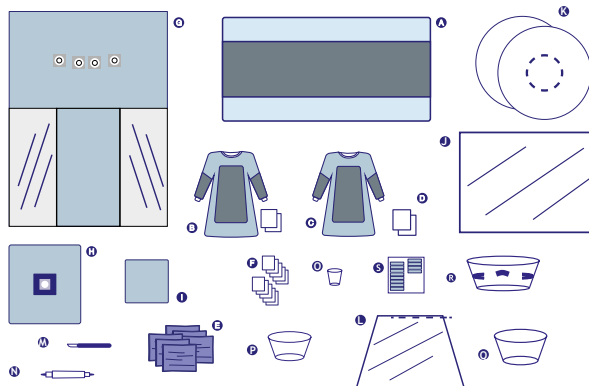

PRESENTACIÓN Empaque Individual

FORMATO Caja con 4 Unidades

CÓDIGO SEPHB

- A. 1 Envoltorio/ Cubierta Mesa Arsenalera Reforzada
- B. 1 Delantal Reforzado L, con Toalla de Manos
- C. 1 Delantal Reforzado XL
- D. 2 Toallas de Manos
- E. 6 Compresas Azules (42x60 cm)
- F. 10 Gasas de NonWoven (10x10 cm)
- G. 1 Sábana de Angiografía femoral y radial (250x340 cm)
- H. 1 Campo Angiobranquial (100x110cm)
- I. 1 Campo Auxiliar (60x60cm)
- J. 1 Sábana de PE transparente (135x206 cm)
- K. 2 Funda de equipo plástico con elástico (Ø 130)
- L. 1 Bolsa Plástica con Adhesivos (135x206 cm)
- M. 1 Escapelo N°11
- N. 1 Lápiz marcador
- O. 1 Vaso medicinal 60cc
- P. 1 Bowl de 500cc
- Q. 1 Bowl de 1.000cc
- R. 1 Bowl de 2.500cc con sujeción de guías
- S. 12 Etiquetas marcadoras con adhesivo



DELANTAL QUIRÚRGICO ESTÁNDAR

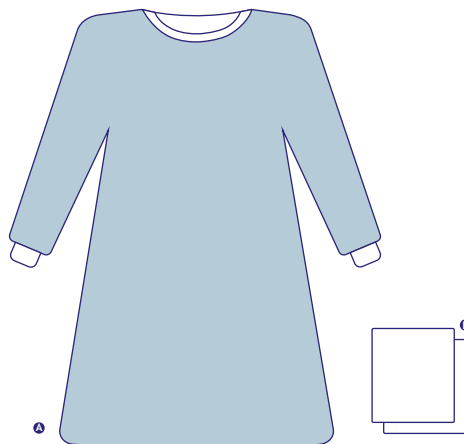

PRESENTACIÓN Empaque Individual

FORMATO Caja con 20 Unidades

DESCRIPCIÓN
A. Delantal Quirúrgico Estándar
B. 2 Toallas de Manos
Estéril en Óxido de Etileno

TALLA	CÓDIGO
M	SEDQEM
L	SEDQEL
XL	SEDQEXL
XXL	SEDQEXXL

DELANTAL QUIRÚRGICO REFORZADO

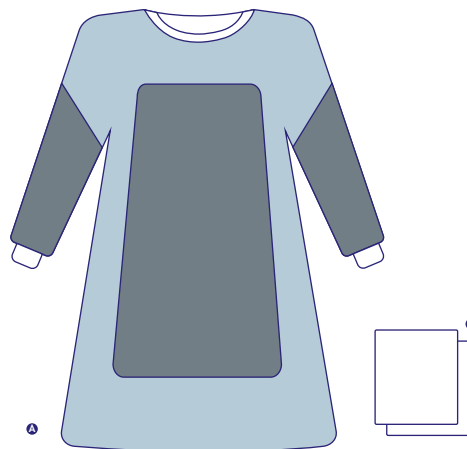

PRESENTACIÓN Empaque Individual

FORMATO Caja con 20 Unidades

DESCRIPCIÓN
A. Delantal Quirúrgico Reforzado
B. 2 Toallas de Manos
Estéril en Óxido de Etileno

TALLA	CÓDIGO
M	SEDQRM
L	SEDQRL
XL	SEDQRXL
XXL	SEDQRXXL

KIT CIRUGÍA MENOR

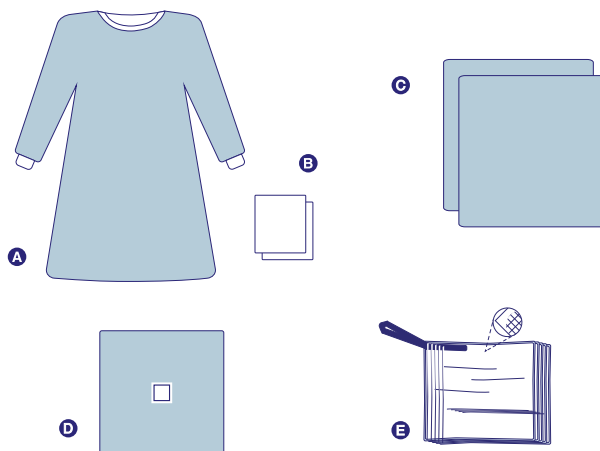

PRESENTACIÓN Empaque Individual

FORMATO Caja con 10 kit

CÓDIGO SEKCM

DESCRIPCIÓN

- A. 1 Delantal Quirúrgico L
- B. 2 Toallas de Manos
- C. 2 Campos Clínicos SMS 45g 90x90 cm (± 2 DS)
- D. 1 Campo Clínico Fenestrado 80x80 cm (± 2 DS)
Fenestración de 10x10 cm
- E. 1 Paquete de Compresas (5 unidades)

KIT QUIRÚRGICO BÁSICO

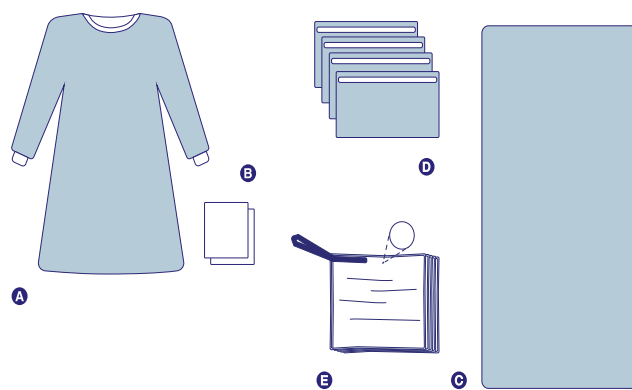

PRESENTACIÓN Empaque Individual

FORMATO Caja con 10 kit

CÓDIGO SEKQB

DESCRIPCIÓN

- A. 1 Delantal Quirúrgico
- B. 2 Toallas de Manos
- C. 1 Sábana Plana (100x240 cm)
- D. 4 Campos Clínicos c/Adhesivo (30x65 cm)
- E. 1 Compresas Radiopacas (45x45 cm) (5uni)



PAQUETE DE LAPAROSCOPIA ABDOMINAL

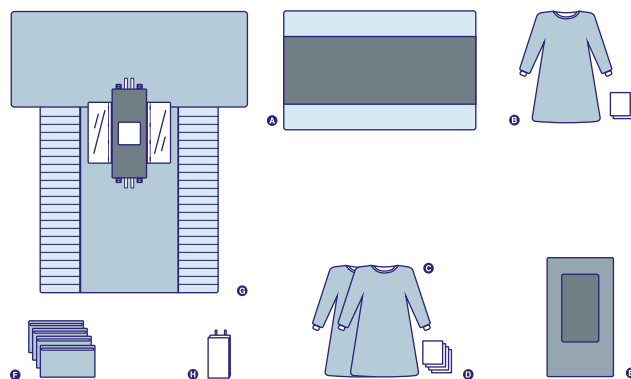

PRESENTACIÓN Empaque Individual

FORMATO Caja con 4 Unidades

CÓDIGO SEPLA

DESCRIPCIÓN

- A. 1 Envoltorio / Cubierta Mesa Arsenalera
- B. 1 Delantal L, con 2 Toallas de Manos
- C. 2 Delantales Quirúrgicos XL
- D. 2 Toallas de Manos
- E. 1 Funda Mesa Mayo
- F. 4 Campos con Adhesivo
- G. 1 Sábana Laparoscopia (270x315 cm)
- H. 1 Bolsa de Sutura

PAQUETE UNIVERSAL 4 CAMPOS

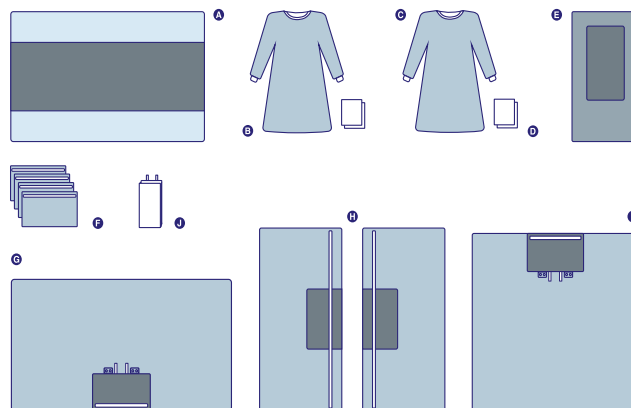
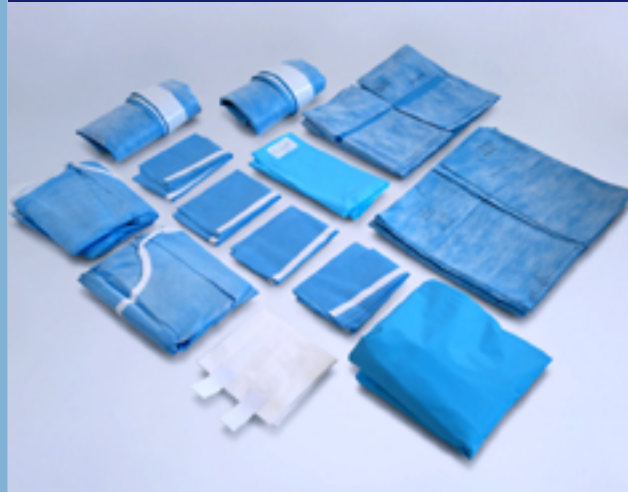

PRESENTACIÓN Empaque Individual

FORMATO Caja con 4 Unidades

CÓDIGO SEPUG

DESCRIPCIÓN

- A. 1 Envoltorio / Cubierta Mesa Arsenalera
- B. 1 Delantal Quirúrgico L, con 2 Toallas
- C. 1 Delantal Quirúrgico XL
- D. 2 Toallas de Manos
- E. 1 Funda Mesa Mayo
- F. 4 Campos con Adhesivo
- G. 1 Sábana Superior Reforzada (135x250 cm)
- H. 2 Sábanas Laterales Reforzadas (100x200 cm)
- I. 1 Sábana Inferior Reforzada (191x200 cm)
- J. 1 Bolsa de Sutura



PAQUETE UNIVERSAL 4 CAMPOS II

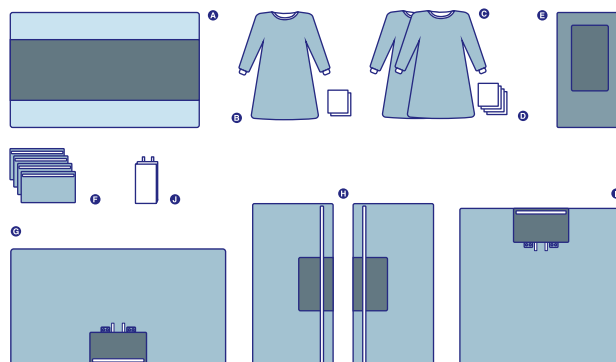

PRESENTACIÓN Empaque Individual

FORMATO Caja con 4 Unidades

CÓDIGO SE PUB2

DESCRIPCIÓN

- A. 1 Envoltorio/ Cubierta Mesa Arsenalera de
- B. 1 Delantal Quirúrgico L, con 2 Toallas de Manos
- C. 2 Delantales Quirúrgicos XL
- D. 4 Toallas de Manos
- E. 1 Funda Mesa Mayo
- F. 4 Campos con Adhesivo
- G. 1 Sábana Superior Reforzada (135x250 cm)
- H. 2 Sábanas Laterales Reforzadas (100x200 cm)
- I. 1 Sábana Inferior Reforzada (190x200 cm)
- J. 1 Bolsa de Sutura

PAQUETE UNIVERSAL BÁSICO

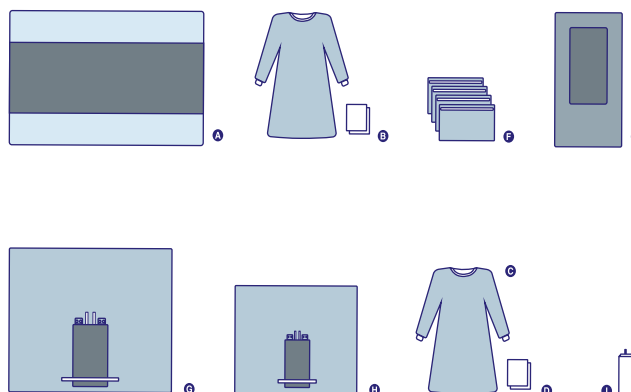

PRESENTACIÓN Empaque Individual

FORMATO Caja con 4 Unidades

CÓDIGO SE PUB

DESCRIPCIÓN

- A. 1 Envoltorio / Cubierta Mesa Arsenalera
- B. 1 Delantal L, con 2 Toallas de Manos
- C. 1 Delantal Quirúrgico XL
- D. 2 Toallas de Manos
- E. 1 Funda Mesa Mayo
- F. 4 Campos con Adhesivo
- G. 1 Sábana Inferior Reforzada (112x145 cm)
- H. 1 Sábana Superior Reforzada (150x195 cm)
- I. 1 Bolsa de Sutura



PAQUETE UNIVERSAL EN U

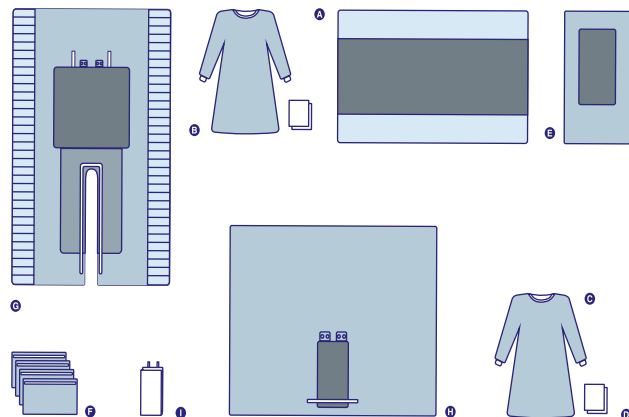
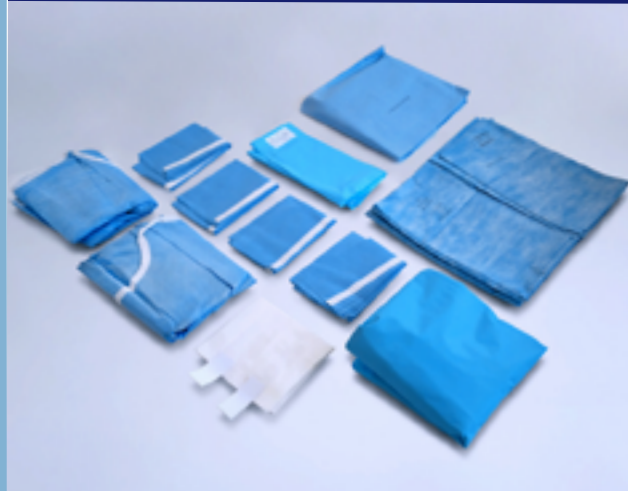

PRESENTACIÓN Empaque Individual

FORMATO Caja con 4 Unidades

CÓDIGO SEPUU

DESCRIPCIÓN

- A. 1 Envoltorio / Cubierta Mesa Arsenalera
- B. 1 Delantal Quirúrgico L, con 2 Toallas
- C. 1 Delantal Quirúrgico XL
- D. 2 Toallas de Manos
- E. 1 Funda Mesa Mayo
- F. 4 Campos con Adhesivo
- G. 1 Sábana Clínica en U Reforzada (215x290 cm)
- H. 1 Sábana Clínica Reforzada (255x200 cm)
- I. 1 Bolsa de Sutura

CUBIERTA MESA ARSENALERA REFORZADA

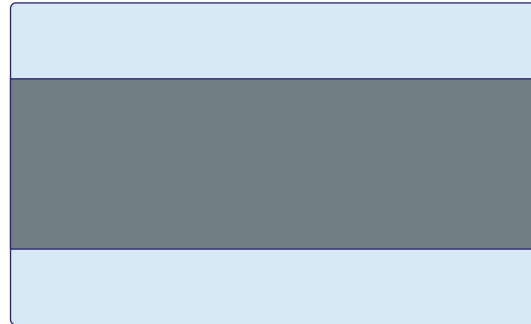

PRESENTACIÓN Empaque Individual Doble

FORMATO Caja con 40 Unidades

CÓDIGO SECMA

DESCRIPCIÓN

- PE 135x230 cm
- Refuerzo de PP 75x230 cm
- Doblado Funcional
- Impermeable
- Barrera Anti Microbiana

FUNDA MESA MAYO

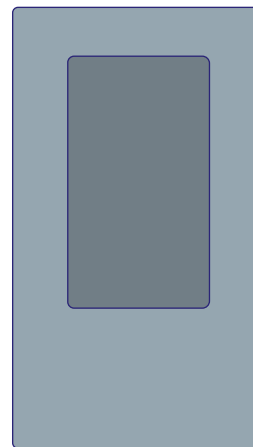

PRESENTACIÓN Empaque Individual

FORMATO Caja con 40 Unidades

CÓDIGO SEFMM

DESCRIPCIÓN

- Bolsa doble, tipo saco tamaño de 80x140 cm
- Refuerzo de 55x75cm

SÁBANA QUIRÚRGICA PLANA



PRESENTACIÓN Empaque Individual

FORMATO Caja con 50 Unidades

CÓDIGO SEDQP

DESCRIPCIÓN

- Sábana de SMS
- 100 x 240 cm
- Estéril en Óxido de Etileno

SÁBANA QUIRÚRGICA CON ADHESIVO



PRESENTACIÓN Empaque Individual Doble

FORMATO Caja con 40 Unidades

CÓDIGO SESQA

DESCRIPCIÓN

- Medidas: 255x175 cm
- Adhesivo ancho de 5x255 cm
- Doblado Funcional
- Impermeable
- Barrera Anti Microbiana



SÁBANA QUIRÚRGICA EN U MEDIANA

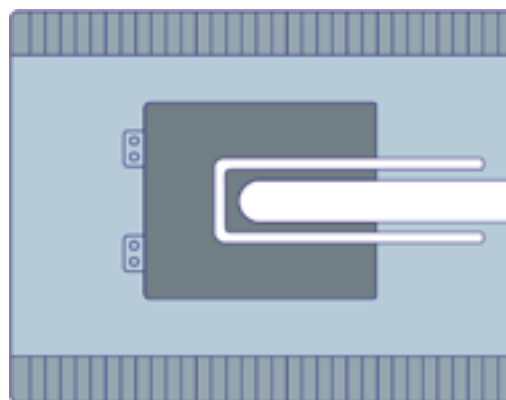

PRESENTACIÓN Empaque Individual

FORMATO Caja con 4 Unidades

DESCRIPCIÓN

- Sábana en U Impermeable
- Engomada y reforzada, repelente a líquidos

DETALLE

TAMAÑO	MEDIDAS	CÓDIGO
PEQUEÑA	150x200 cm	SESQUP
MEDIANA	253x195 cm	SESQUM



KIT LEGRADO UTERINO

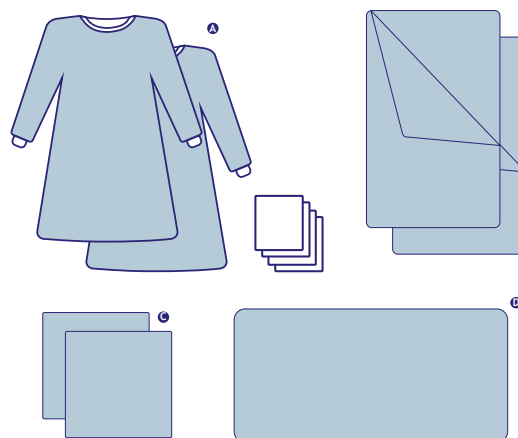

PRESENTACIÓN Empaque Individual

FORMATO Caja con 8 Unidades

CÓDIGO SEKLU

DESCRIPCIÓN

- A. 2 Delantales Estándar con 2 toallas c/u
- B. 1 Par de Pierneras
- C. 2 Campos Clínicos (90x90 cm)
- D. 1 Sábana Plana (100x240cm)

KIT RECIÉN NACIDO

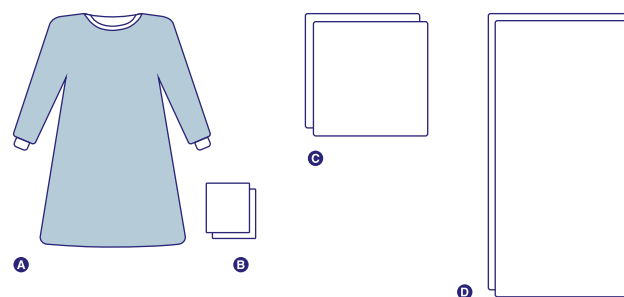

PRESENTACIÓN Empaque Individual

FORMATO Caja con 25 Unidades

CÓDIGO SEKRN

DESCRIPCIÓN

- A. 1 Delantal Quirúrgico L
- B. 2 Toallas de Manos 30X38 cm
- C. 2 Campos TNT Non Gauze 40x40 cm
- D. 2 Sábanas TNT Spunlace 65x130 cm



PAQUETE CESÁREA

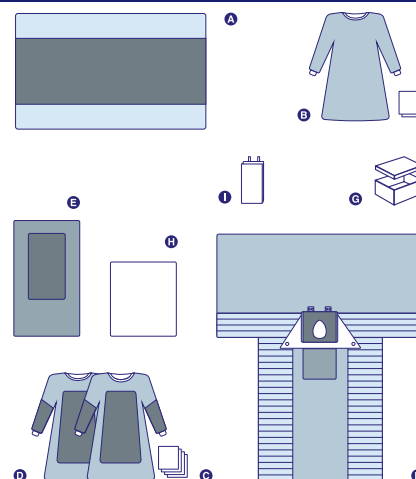

PRESENTACIÓN Empaque Individual

FORMATO Caja con 4 Unidades

CÓDIGO SEPC

DESCRIPCIÓN

- A. 1 Envoltorio / Cubierta Mesa Arsenalera
- B. 1 Delantal Quirúrgico L, con 2 Toallas
- C. 4 Toallas de Manos
- D. 2 Delantales Quirúrgicos XL Reforzados
- E. 1 Funda Mesa Mayo
- F. 1 Sábana de Cesárea (190x300 cm)
- G. 1 Contenedor para Placenta con Tapa
- H. 1 Manta de Bebé
- I. 1 Bolsa de Sutura

PAQUETE CISTOSCOPIA

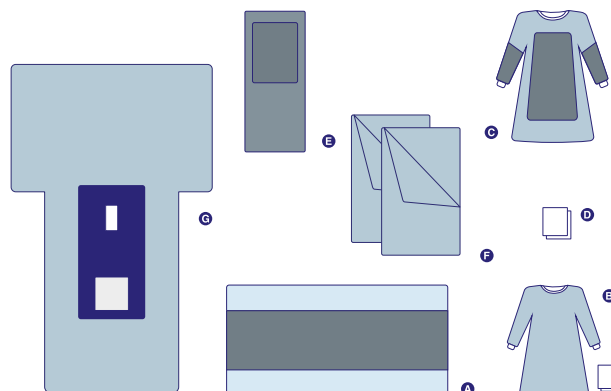

PRESENTACIÓN Empaque Individual

FORMATO Caja con 4 Unidades

CÓDIGO SEPCT

DESCRIPCIÓN

- A. 1 Envoltorio/ Cubierta Mesa Arsenalera Reforzada
- B. 1 Delantal L, con 2 Toallas de Manos
- C. 1 Delantal Reforzados XL
- D. 2 Toallas de Manos
- E. 1 Funda Mesa Mayo Reforzada
- F. 2 Pierneras
- G. 1 Sábana Cistoscopia

PAQUETE DE PARTO

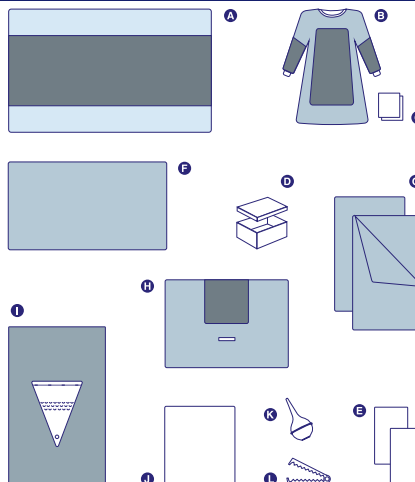

PRESENTACIÓN Empaque Individual

FORMATO Caja con 4 Unidades

CÓDIGO SEPP1

DESCRIPCIÓN

- A. 1 Envoltorio / Cubierta Mesa Arsenalera
- B. 1 Delantal Quirúrgico XL, Reforzado
- C. 4 Toallas de Manos
- D. 1 Contenedor para Placenta
- E. 2 Toallas absorbentes
- F. 1 Sábana Mediana (110x180 cm)
- G. 2 Pierneras de SMS
- H. 1 Sábana Abdominal (100x140 cm)
- I. 1 Sábana Bajo Glúteo (100x115 cm)
- J. 1 Manta de Bebé
- K. 1 Pera de Succión
- L. 1 Clamp Umbilical

PAQUETE DE PARTO II

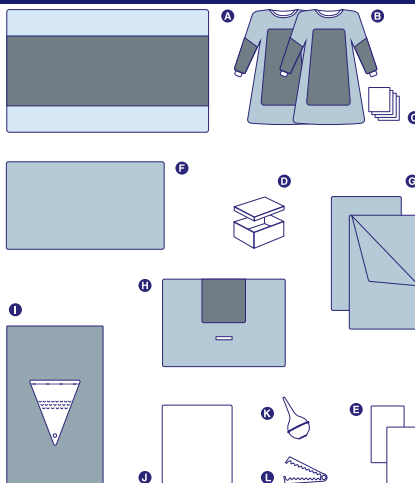

PRESENTACIÓN Empaque Individual

FORMATO Caja con 4 Unidades

CÓDIGO SEPP2

DESCRIPCIÓN

- A. 1 Envoltorio / Cubierta Mesa Arsenalera
- B. 2 Delantales Quirúrgicos XL, Reforzados
- C. 4 Toallas de Manos
- D. 1 Contenedor para Placenta
- E. 2 Toallas absorbentes
- F. 1 Sábana Mediana (110x180 cm)
- G. 2 Pierneras de SMS
- H. 1 Sábana Abdominal (100x140 cm)
- I. 1 Sábana Bajo Glúteo (100x115 cm)
- J. 1 Manta de Bebé
- K. 1 Pera de Succión
- L. 1 Clamp Umbilical



PAR DE PIERNERAS

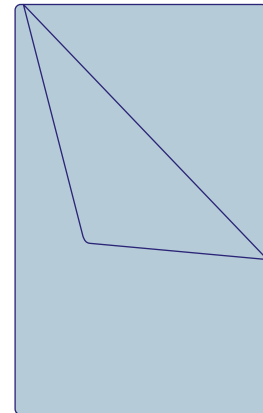
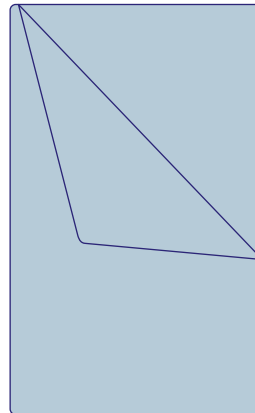

PRESENTACIÓN Empaque 2 Unidades

FORMATO Caja con 50 Unidades

CÓDIGO SEP

DESCRIPCIÓN

- Polietileno
- Medidas 80x130 cm
- Estéril en Óxido de Etileno

PAQUETE DE ROPA GINECO-UROLÓGICO

© Ingersoll Rand

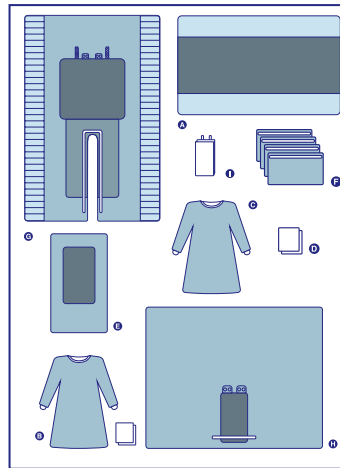

+

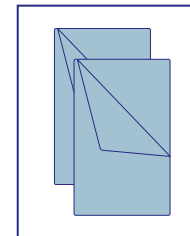

PRESENTACIÓN Empaque Individual

FORMATO Caja 4 Unidades

CÓDIGO SEPUUP

DESCRIPCIÓN

- A. 1 Envoltorio/ Cubierta Mesa Arsenalera
- B. 1 Delantal Quirúrgico L, con 2 Toallas de Manos
- C. 1 Delantal Quirúrgico XL
- D. 2 Toallas de Manos
- E. 1 Funda Mesa Mayo
- F. 4 Campos con Adhesivo
- G. 1 Sábana Clínica en U Reforzada 215x290 cm
- H. 1 Sábana Clínica Reforzada 255x200 cm
- I. 1 Bolsa de Sutura

PAQUETE ODONTOLÓGICO

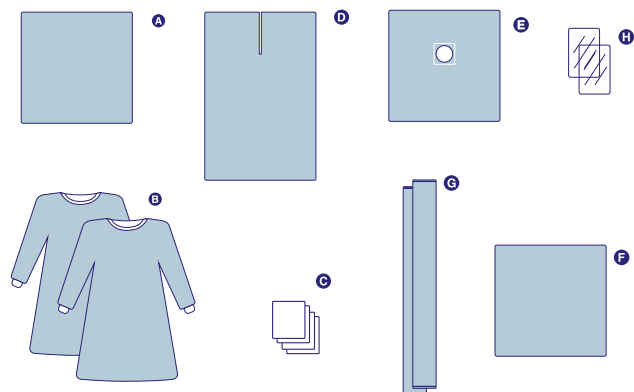

PRESENTACIÓN Empaque Individual

FORMATO Caja con 10 Unidades

CÓDIGO SEPOD

DESCRIPCIÓN

- A. 1 Envoltorio/ Cubierta Mesa (80x80 cm)
- B. 2 Delantales L
- C. 4 Toallas de Manos
- D. 1 Sábana Odontologica Abierta (80x120 cm)
- E. 1 Campo Fenestrado (80x80 cm)
- F. 1 Campo Clínico (80x80 cm)
- G. 2 Tubulares Cubre Cable
- H. 2 Cubre Manguilla Lámpara con Elástico



KIT OFTALMOLÓGICO

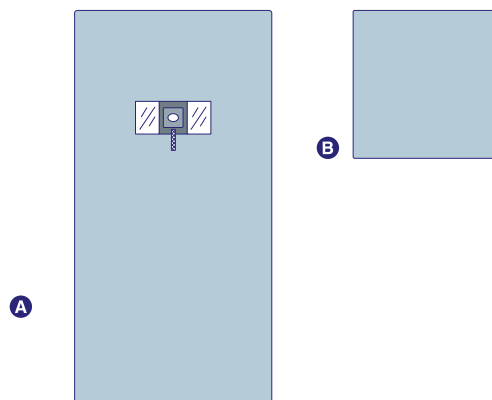

PRESENTACIÓN Empaque Individual

FORMATO Caja con 20 Unidades

DESCRIPCIÓN A. 1 Sábana Oftalmológica (170x250cm)
B. 1 Campo Cubre Mesa (100x100 cm)

CÓDIGO SEKOF

PAQUETE OFTALMOLÓGICO

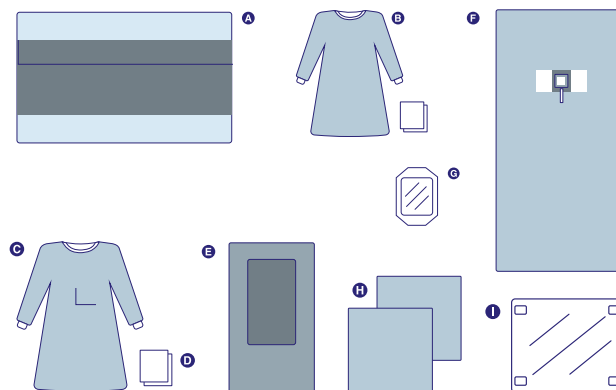

PRESENTACIÓN Empaque Individual

FORMATO Caja con 4 Unidades

DESCRIPCIÓN

A. 1 Envoltorio/ Cubierta Mesa Arsenalera
B. 1 Delantal L, con 2 Toallas de Mano
C. 1 Delantal Oftalmológico
D. 2 Toallas de Mano
E. 1 Funda Mesa Mayo Reforzada
F. 1 Sábana Oftalmológica
G. 1 Parche Oftalmológico
H. 2 Campos Cubre Mesa (100x100cm)
I. 1 Bolsa Cubre Faco (50x60cm)

CÓDIGO SEPOF



PAQUETE CABEZA Y CUELLO

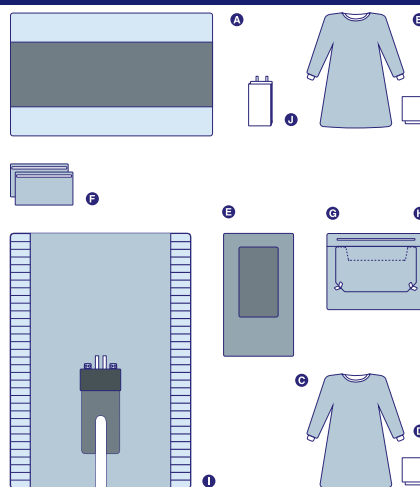

PRESENTACIÓN Empaque Individual

FORMATO Caja con 4 Unidades

CÓDIGO SEPC

DESCRIPCIÓN

- A. 1 Envoltorio / Cubierta Mesa Arsenalera
- B. 1 Delantal Quirúrgico L, con 2 Toallas
- C. 1 Delantal Quirúrgico XL
- D. 2 Toallas de Manos
- E. 1 Funda Mesa Mayo
- F. 2 Campos con Adhesivo
- G. 1 Sábana Turbante con Adhesivo
- H. 1 Campo Clínico para Turbante
- I. 1 Sábana en U (210x290 cm)
- J. 1 Bolsa de Sutura



PAQUETE ARTROSCOPIA HOMBRO

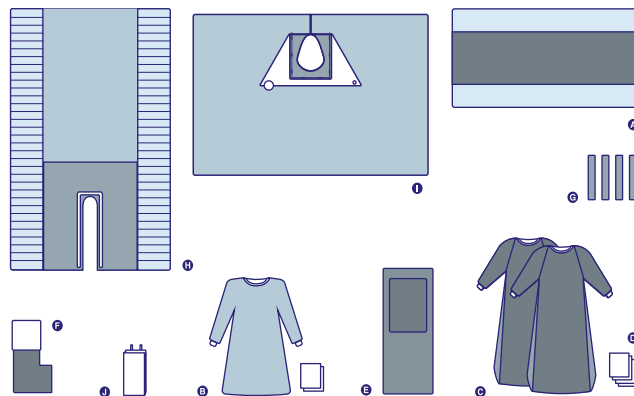

PRESENTACIÓN Empaque Individual

FORMATO Caja con 4 Unidades

CÓDIGO SEPAH

DESCRIPCIÓN

- A. 1 Envoltorio / Cubierta Mesa Arsenalera Reforzada
- B. 1 Delantal Qx L, con 2 Toallas de Manos
- C. 2 Delantales Quirúrgicos Reforzados XL
- D. 4 Toallas de Manos
- E. 1 Funda Mesa Mayo Reforzada
- F. 1 Bota Stockinette Impermeable
- G. 4 Bandas de TNT Adhesivas
- H. 1 Sábana en U Reforzada (200x300 cm)
- I. 1 Sábana Artroscopia Hombro (160x250 cm)
- J. 1 Bolsa de Sutura

PAQUETE ARTROSCOPIA DE HOMBRO SILLA DE PLAYA

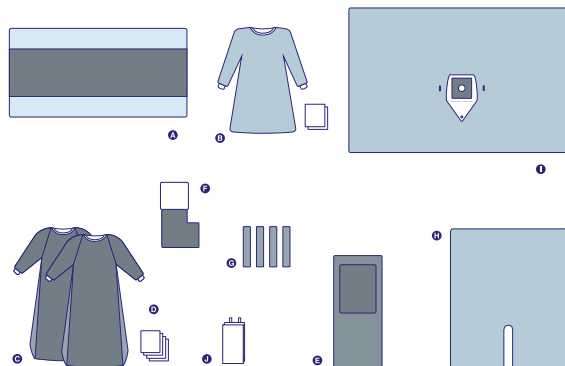

PRESENTACIÓN Empaque Individual

FORMATO Caja con 4 Unidades

CÓDIGO SEPASP

DESCRIPCIÓN

- A. 1 Envoltorio / Cubierta Mesa Arsenalera Reforzada
- B. 1 Delantal Qx L, con 2 Toallas de Manos
- C. 2 Delantales Quirúrgicos Reforzados XL
- D. 4 Toallas de Manos
- E. 1 Funda Mesa Mayo Reforzada
- F. 1 Bota Stockinette Impermeable
- G. 4 Bandas de TNT Adhesivas
- H. 1 Sábana en U Reforzada (200x300 cm)
- I. 1 Sábana Artroscopia Hombro (160x250 cm)
- J. 1 Bolsa de Sutura



PAQUETE ARTROSCOPIA RODILLA

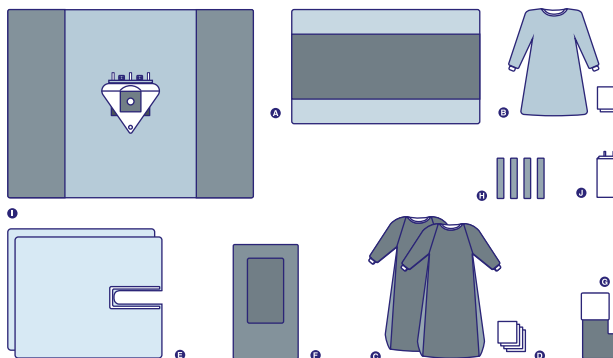

PRESENTACIÓN Empaque Individual

FORMATO Caja con 4 Unidades

CÓDIGO SEPAR

DESCRIPCIÓN

- A. 1 Envoltorio / Cubierta Mesa Arsenalera Reforzada
- B. 1 Delantal Qx L, 2 Toallas
- C. 2 Delantales Qx Reforzados XLL
- D. 4 Toallas de Manos
- E. 2 Sábanas en U
- F. 1 Funda Mesa Mayo Reforzada
- G. 1 Bota Stockinette Impermeable
- H. 4 Bandas de TNT Adhesivas
- I. 1 Sábana de Artroscopia (230x300 cm)
- J. 1 Bolsa de Sutura

PAQUETE EXTREMIDAD SUPERIOR

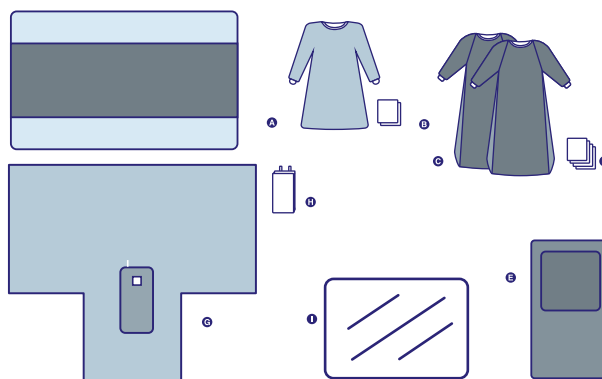

PRESENTACIÓN Paquete Mano

FORMATO Caja de 4 Unidades

CÓDIGO SEPES

DESCRIPCIÓN

- A. 1 Envoltorio / Cubierta Mesa Arsenalera
- B. 1 Delantal L, con 2 Toallas de Manos
- C. 2 Delantales Reforzados XLL
- D. 4 Toallas de Manos
- E. 1 Funda Mesa Mayo Reforzada
- F. 1 Campo Impermeable (145*100)
- G. 1 Sábana en T con fenestración
- H. 1 Bolsa de Sutura

PAQUETE EXTREMIDADES INFERIORES Y CADERA

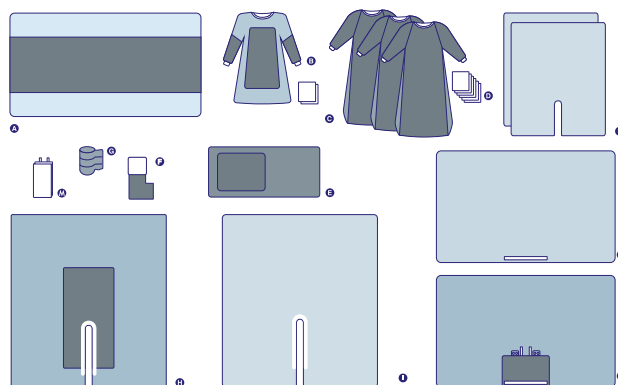

PRESENTACIÓN Empaque Individual

FORMATO Caja con 2 Unidades

CÓDIGO SEPEIC

DESCRIPCIÓN

- A. 1 Envoltorio/ Cubierta Mesa Arsenalera
- B. 1 Delantal Arsenalera L, con 2 Toallas de Manos
- C. 3 Delantales Cirujanos Reforzados XLL
- D. 6 Toallas de Manos
- E. 1 Funda Mesa Mayo Reforzada
- F. 1 Bota Stockinette
- G. 1 Venda AutoAdherente (10 cmx4,6 m)
- H. 1 Sábana en U Reforzada (270x300 cm)
- I. 1 Sábana en U Impermeable (270x300 cm)
- J. 1 Sábana Superior Reforzada (200x320 cm)
- K. 1 Sábana Impermeable (200x320 cm)
- L. 2 Sábanas en U Impermeables
- M. 1 Bolsa de sutura



Surgicall®

Ropa Médica Desechable

No Estéril



CE 0123 | FDA
ISP:EDM181/13



CUBRE CAMILLA

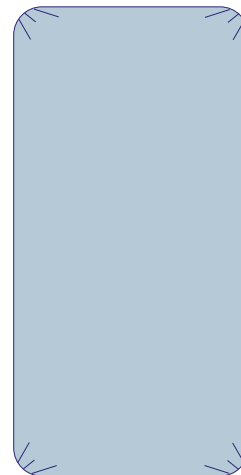

PRESENTACIÓN Empaque Individual

FORMATO ESTÁNDAR: 100 Un.
GRANDE: 50 Un.

DESCRIPCIÓN

- SMS
- Esquinas Elasticadas

DETALLE

TAMAÑO	MEDIDAS	CÓDIGO
ESTÁNDAR	80x220 cm	SCCE080
GRANDE	120x220 cm	SCCE120

KIT INGRESO PACIENTE BÁSICO

Megamarket Perú

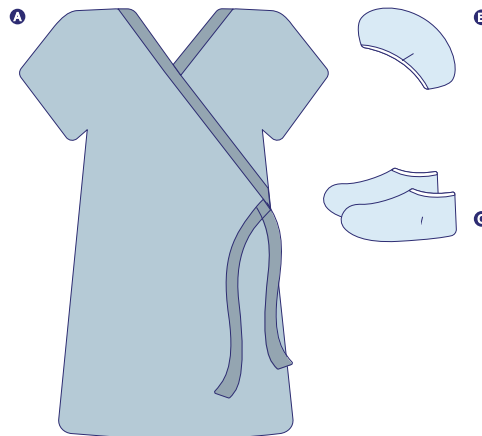

PRESENTACIÓN Empaque Individual

FORMATO Caja con 50 Unidades

CÓDIGO SKIPB

DESCRIPCIÓN

A. 1 Bata Paciente 120x140 cm
B. 1 Gorro de Paño Aire, elasticado
C. 2 Cubre Calzado tamaño universal

KIT INGRESO PACIENTE QUIRÚRGICO

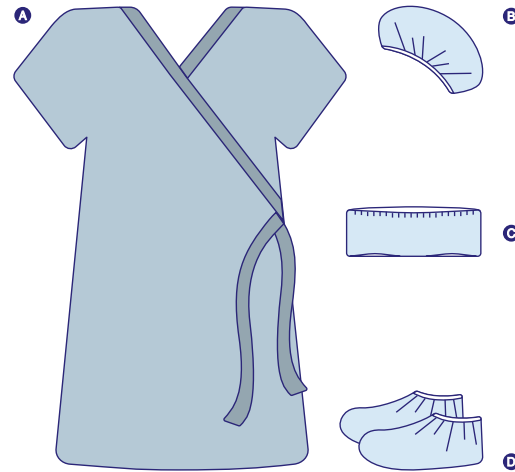

PRESENTACIÓN Empaque Individual

FORMATO Caja con 40 Kit

DESCRIPCIÓN
A. Bata Paciente, Manga Corta
B. Gorro
C. Calzón de Malla
D. 2 Cubre Calzados

DETALLE

TIPO	EDAD	TAMAÑO	CÓDIGO
ADULTO	ESTÁNDAR	120x140 cm	SKIPQ
PEDIÁTRICO	6-12	65x90 cm	SKIPP

KIT PARENTAL

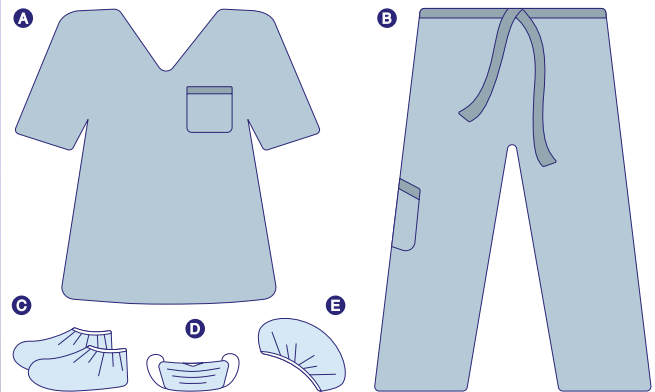

PRESENTACIÓN Empaque Individual

FORMATO Caja con 50 Unidades

CÓDIGO SKPXL

DESCRIPCIÓN

- A. 1 Camisa Manga Corta, Cuello en V
- B. 1 Pantalón
- C. 2 Cubre Calzados
- D. 1 Mascarilla con Elásticos
- E. 1 Gorro Tipo Plato

KIT SÁBANAS DE CAMILLA

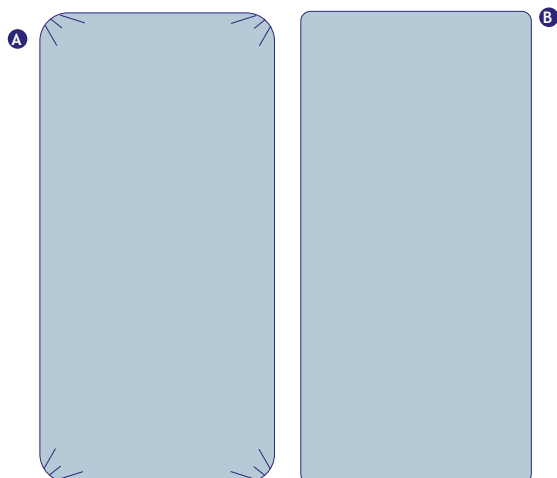

PRESENTACIÓN Empaque Individual

FORMATO Caja con 25 Unidades

CÓDIGO SKSC

DESCRIPCIÓN

- A. 1 Cubre Camilla Elasticada 120x220 cm
- B. 1 Sábana Cubre Camilla 100x240 cm
- SMS

SÁBANA CUBRE CAMILLA

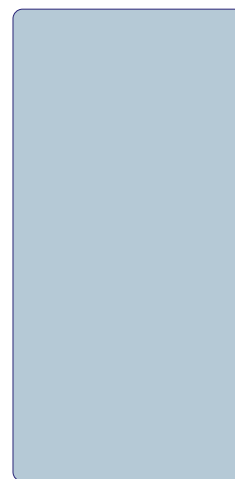

PRESENTACIÓN Empaque Individual

FORMATO ESTÁNDAR: 100 Un.
GRANDE: 50 Un.

DESCRIPCIÓN • SMS

DETALLE

TAMAÑO	MEDIDAS	CÓDIGO
ESTÁNDAR	80x240 cm	SSCC080
GRANDE	100x240 cm	SSCC100

AMBO MÉDICO

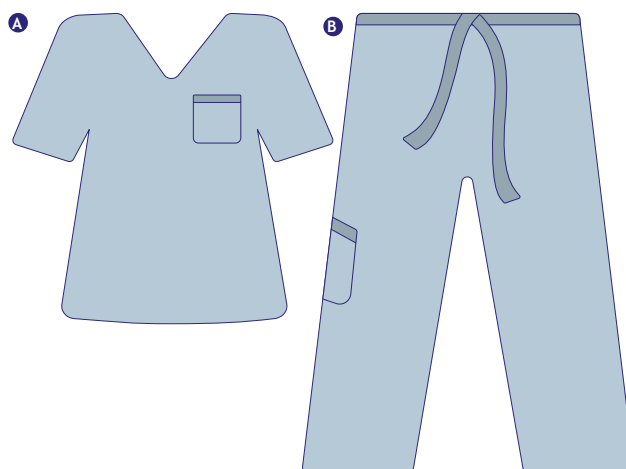

PRESENTACIÓN Empaque Individual

FORMATO Caja con 50 Unidades

DESCRIPCIÓN
A. Camisa Manga Corta, Cuello en V
B. Pantalón con Bolsillo SMS

DETALLE

TAMAÑO	CÓDIGO
TALLA M	SAMM
TALLA L	SAMXL

BATA PACIENTE

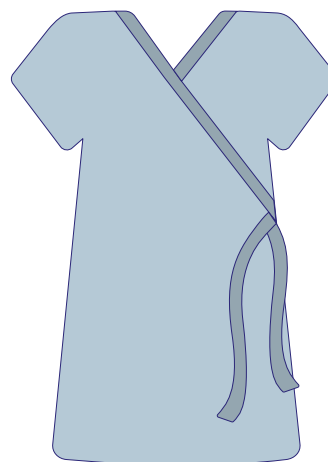

PRESENTACIÓN Empaque Individual

FORMATO Caja con 50 Unidades

DESCRIPCIÓN

- Bata Paciente Adulto, Manga Corta
- Tamaño Universal

DETALLE

TIPO	EDAD	TAMAÑO	CÓDIGO
ADULTO	ESTÁNDAR	120x140 cm	SBPA
PEDIÁTRICO	6-12	65x90 cm	SBPP
INFANTE	3-6	55x80 cm	SBPI
LACTANTE	0-3	45x70 cm	SBPL



BUZO DESECHABLE

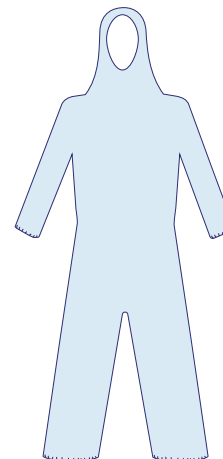

PRESENTACIÓN Empaque Individual

FORMATO Caja con 50 Unidades

DESCRIPCIÓN

- Capucha
- Elástico en los puños
- SPP + PE
- 45 G/m3

DETALLE

TAMAÑO	CÓDIGO
TALLA M	MBDM
TALLA L	MBDL
TALLA XL	MBDXL
TALLA XXL	MBDXXL

CAMISA PACIENTE ADULTO

© Megamarket Chile

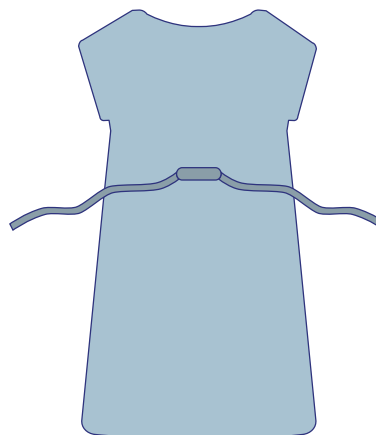

PRESENTACIÓN Empaque Individual

FORMATO Caja con 100 Unidades

CÓDIGO SCPA

DESCRIPCIÓN

- Camisa talla estándar
- Manga corta
- Cuello redondo
- Amarre en la cintura y cuello
- Largo a la altura de la rodilla



CUBRE BARBA BLANCO

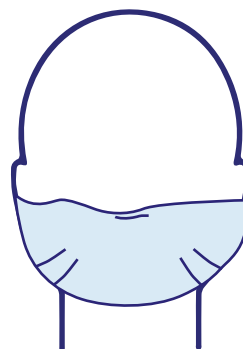

PRESENTACIÓN Empaque Individual

FORMATO Caja con 50 Unidades

CÓDIGO SCC

DESCRIPCIÓN

- SMS
- Esquinas Elasticadas
- Medidas 120x220 cm

CUBRE CALZADO DES. C/ANTIDESLIZANTE

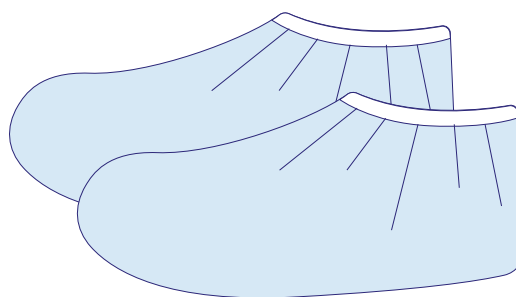

PRESENTACIÓN Display con 100 Unidades

FORMATO Caja con 1.000 Unidades

CÓDIGO SCCA

DESCRIPCIÓN

- Tamaño Universal
- Con Antideslizante



DELANTAL DE AISLAMIENTO

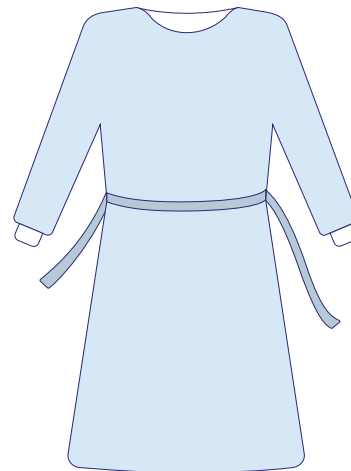

PRESENTACIÓN Empaque con 10 Unidades

FORMATO Caja con 100 Unidades

CÓDIGO SESCOV

DESCRIPCIÓN

- Delantal de Aislamiento
- Puños de Algodón
- Amarras Traseras
- Polipropileno

GORRO ENFERMERA PLATO

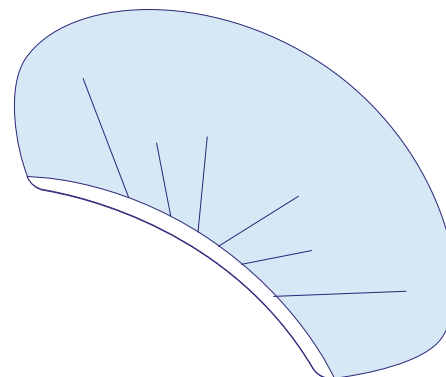

PRESENTACIÓN Display con 100 Unidades

FORMATO Caja con 1.000 Unidades

CÓDIGO SGEP

DESCRIPCIÓN

- Tamaño Universal
- Con elástico

GORRO TIPO CLIP

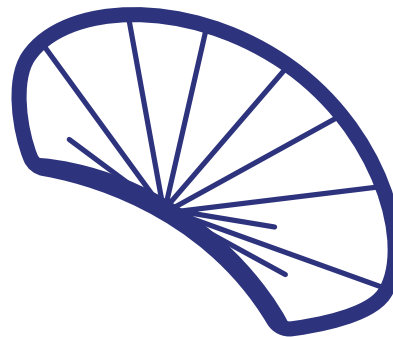

PRESENTACIÓN Display con 100 Unidades

FORMATO Caja con 1.000 Unidades

CÓDIGO SGETC

DESCRIPCIÓN

- Diámetro 21
- Paño aire de 14g/m3
- Tipo Clip
- Doble Elástico

MASCARILLA DE PROTECCIÓN

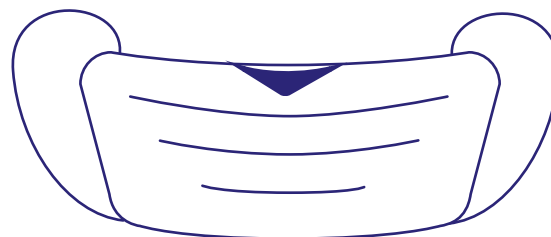

PRESENTACIÓN Display con 50 Unidades

FORMATO Caja con 2.000 Unidades

CÓDIGO SMDEU

DESCRIPCIÓN

- Tamaño Universal
- Con Elásticos Redondos

PANTALÓN COLONOSCOPIA

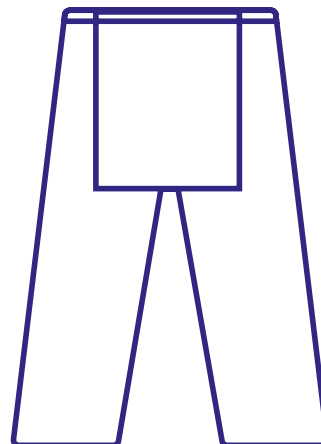

PRESENTACIÓN Empaque Individual

FORMATO Caja con 100 Unidades

CÓDIGO SPCA

DESCRIPCIÓN

- Tela SMS
- Apertura Trasera
- Cintura elástica
- Respirable
- No se trasluce

PECHERA PLÁSTICA MANGA LARGA 45GR

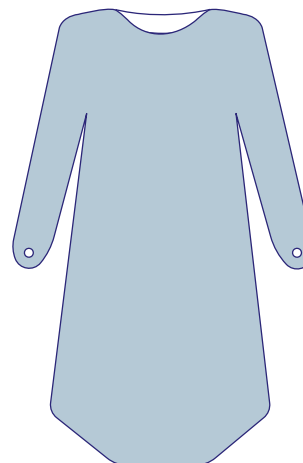

PRESENTACIÓN Empaque Individual
Display 15 Un.

FORMATO Caja con 150 Unidades

CÓDIGO SPPML

DESCRIPCIÓN

- Ajuste en el pulgar
- 45 grs.
- 28 micras
- 118 cm de largo
- Impermeable
- Amarras traseras
- Hombro cubierto

PECHERA PLÁSTICA MANGA LARGA 30GR

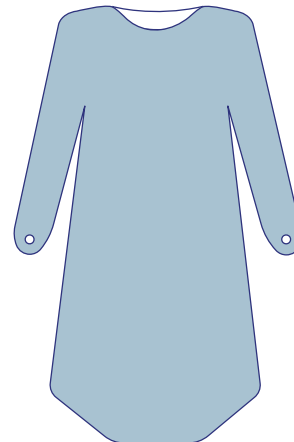

PRESENTACIÓN Empaque individual

FORMATO Caja con 200 Unidades

CÓDIGO SPPML30

DESCRIPCIÓN

- Ajuste para pulgar
- 30 grs.
- 22 micras
- 118 cm de largo
- Impermeable
- Amarras traseras
- Hombro cubierto

PECHERA PLÁSTICA SIN MANGAS

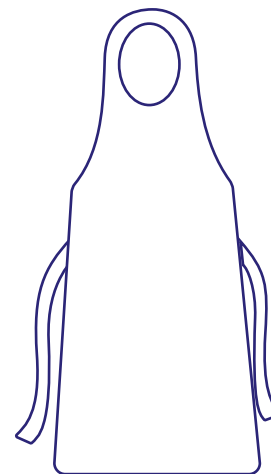

PRESENTACIÓN Empaque con 10 Unidades

FORMATO Caja con 1.000 Unidades

CÓDIGO SPPL

DESCRIPCIÓN

- Pechera Larga (130x70 cm)
- Color Blanco
- Impermeable
- Polietileno

GauMed®



Gasas y Mallas

COMPROMISO DE CONFIANZA



CE 0123 | FDA
ISP:EDM181/13



CALZÓN MALLA DESECHABLE

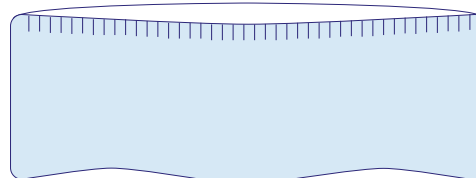

PRESENTACIÓN Empaque Individual

FORMATO Caja con 300 Unidades

CÓDIGO GCMD

DESCRIPCIÓN

- Malla
- Tamaño Universal

COMPRESA ESTÉRIL

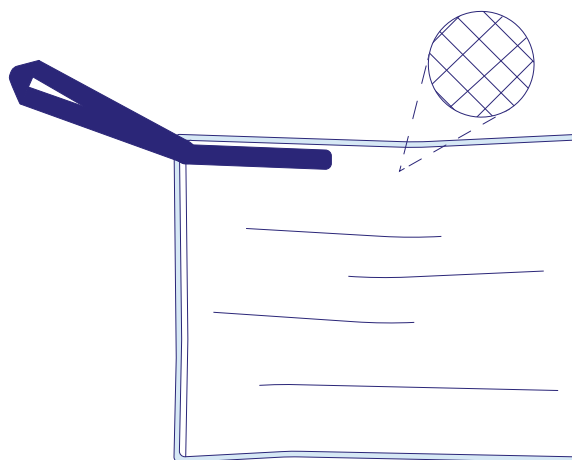

PRESENTACIÓN Empaque con 5 Unidades

FORMATO Caja 100 Paquetes

CÓDIGO GCEP5

DESCRIPCIÓN

- Trama de 20x24
- Hilo Radiopaco Azul
- 100% Algodón
- 45x45 cm
- Estéril en Rayos Gamma



COMPRESA NO ESTÉRIL TIRA ROJA

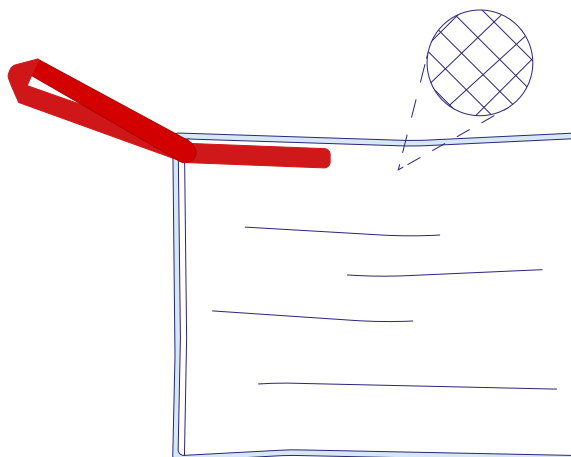

PRESENTACIÓN Bolsa con 50 Unidades

FORMATO Caja 800 Unidades

CÓDIGO GCNER

DESCRIPCIÓN

- Aza Roja
- 45x45 cm
- Trama 24x20
- Con hilo de contraste
- 4 pliegues

COMPRESA NO ESTÉRIL PAQUETE

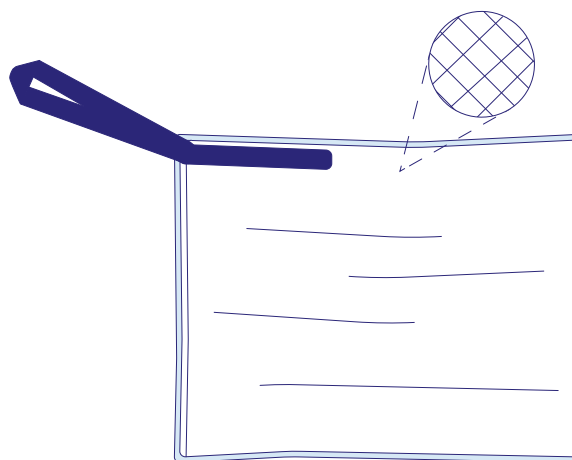

PRESENTACIÓN Individual

FORMATO Caja 100 Unidades

CÓDIGO GCNEP

DESCRIPCIÓN

- Trama de 20x24
- Hilo Radiopaco Azul
- 100% Algodón
- 45x45 cm



GASA DE ALGODÓN CON HILO RADIOPACO

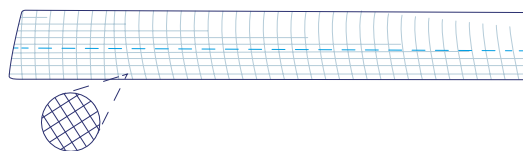

PRESENTACIÓN Empaque de 5 Unidades

FORMATO Caja con 240 paquetes

CÓDIGO GGAL070

DESCRIPCIÓN

- 5X70 CM
- Trama 20 x24
- Con hilo de contraste
- 4 pliegues
- Doble Empaque

ROLLO DE GASA HIDRÓFILA 100 YDS

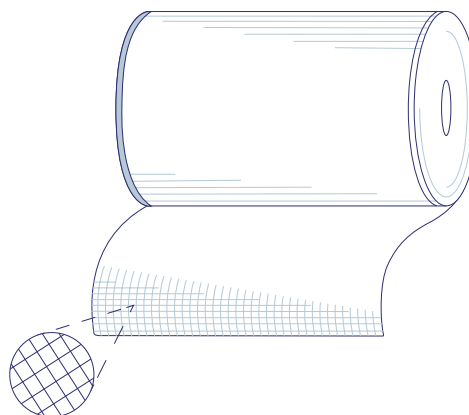

PRESENTACIÓN Empaque Individual

FORMATO Caja con 12 Unidades

CÓDIGO GRGH

DESCRIPCIÓN

- Trama de 20x24
- 100% Algodón
- 100 Yardas x 36"



InBoMed®

Tubos y Oxigenoterapia

COMPROMISO CON LA EXCELENCIA



CE 0123 | FDA

ISP:EDM181/13



CÁNULA NASAL DE OXÍGENO

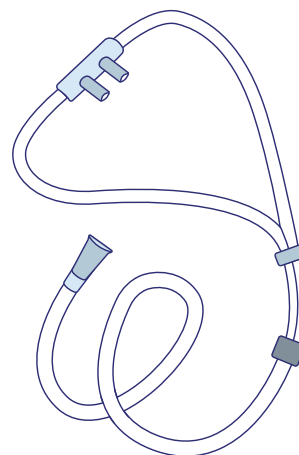

PRESENTACIÓN Empaque Individual

FORMATO Caja con 200 Unidades

DESCRIPCIÓN

- Cánula Nasal 210 cm
- Transparente

DETALLE

TIPO	CÓDIGO
PEDIÁTRICA	ICOP
ADULTO	ICOA

DRENAJE DE ASPIRACIÓN

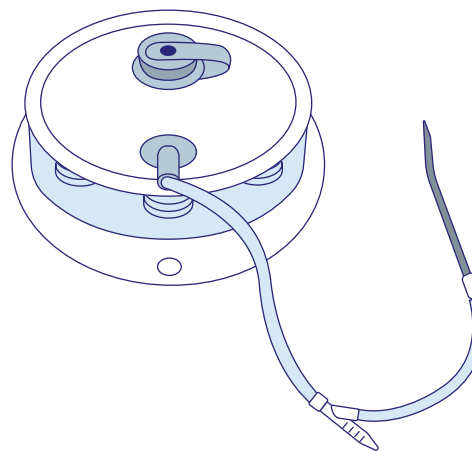

PRESENTACIÓN Empaque Individual

FORMATO Caja con 12 Unidades

DESCRIPCIÓN

- Capacidad de 400 ml y 600 ml
- Cámara graduada
- Estéril en Óxido de Etileno
- Estéril en doble empaque

DETALLE

400 ml		600 ml	
TAMAÑO	CÓDIGO	TAMAÑO	CÓDIGO
8 FR	IDA08	12 FR	IDA12600
10 FR	IDA10	14 FR	IDA14600
12 FR	IDA12	18 FR	IDA18600
14 FR	IDA14		
15 FR	IDA15		
18 FR	IDA18		



ESTILETE DE INTUBACIÓN



PRESENTACIÓN Empaque Individual / Display 20 Un.

FORMATO Caja con 500 Unidades

DESCRIPCIÓN

- Estilete de Intubación
- Estéril en Óxido de Etileno

DETALLE

TAMAÑO

CÓDIGO

6 FR

IEI06

10 FR

IEI10

14 FR

IEI14

MASCARILLA DE OXÍGENO CON RESERVORIO

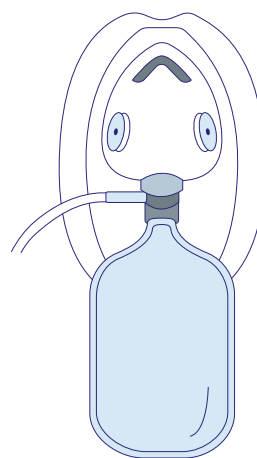

PRESENTACIÓN Empaque Individual

FORMATO Caja con 100 Unidades

DESCRIPCIÓN

- Mascarilla Facial
- Válvula Anti Reflujo
- Bolsa Reservorio
- Tubo conector a oxígeno

DETALLE

TIPO

CÓDIGO

PEDIÁTRICA

IMORP

ADULTO

IMORA



MASCARILLA DE OXÍGENO CON MULTIVENT

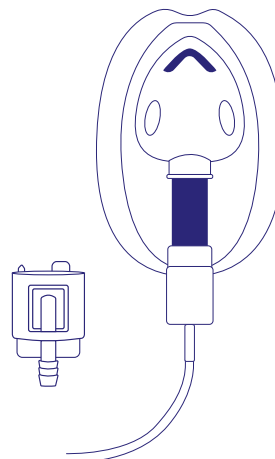

PRESENTACIÓN Empaque Individual

FORMATO Caja con 100 Unidades

DESCRIPCIÓN

- Máscara Facial, con Sistema Venturi
- Regulador verde y blanco
- Tubo conector a oxígeno

DETALLE

TIPO	CÓDIGO
PEDIÁTRICA	IMOV P
ADULTO	IMOV A

MASCARILLA DE OXÍGENO PARA NEBULIZACIÓN



PRESENTACIÓN Empaque Individual

FORMATO Caja con 100 Unidades

DESCRIPCIÓN

- Frasco incoloro graduado hasta 8 cc
- Dispersión uniforme de la niebla
- Conector de nebulizador hermético
- Adaptable a la conexión de oxígeno
- Correa elástica de ajuste
- Sin bordes filosos, piezas desarmables
- Clip ajustable a nariz

DETALLE

TIPO	CÓDIGO
PEDIÁTRICA	IMON P
ADULTO	IMON A



MASCARILLA DE OXÍGENO CORRIENTE

© Megamarket Chile

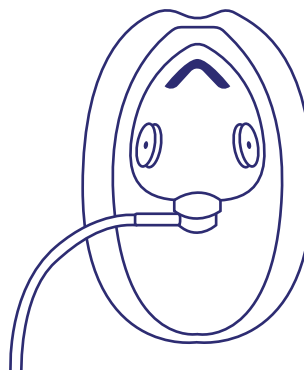

PRESENTACIÓN Empaque Individual

FORMATO Caja de 100 Unidades

DESCRIPCIÓN

- Adaptable a la conexión de oxígeno
- Correa elástica de ajuste
- Sin bordes filosos, piezas desarmables
- Clip ajustable a la nariz

DETALLE

TIPO

PEDIÁTRICA
ADULTO

CÓDIGO

IMOCA
IMOCP

TUBO CONECTOR DE ASPIRACIÓN

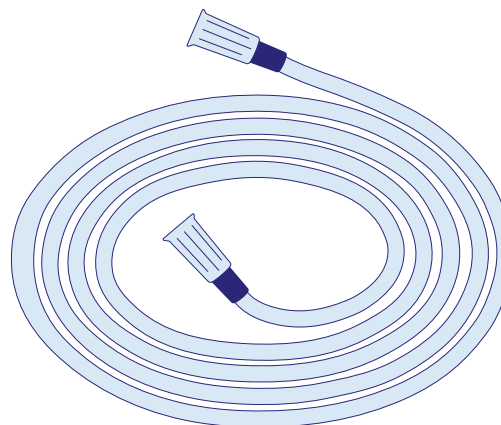

PRESENTACIÓN Empaque Individual

FORMATO 1.8 m: 50 Un.
3.0 m: 60 Un.

DESCRIPCIÓN

- Tubo de Aspiración
- Con control Radiopaco
- Conector universal hembra/hembra
- Doble empaque estéril
- Estéril en Óxido de Etileno

DETALLE

TAMAÑO

6-9 mm
6-9 mm

LARGO

1.8 m
3.0 m

CÓDIGO

ITC6918
ITC6930



TUBO ENDOTRAQUEAL CORRIENTE

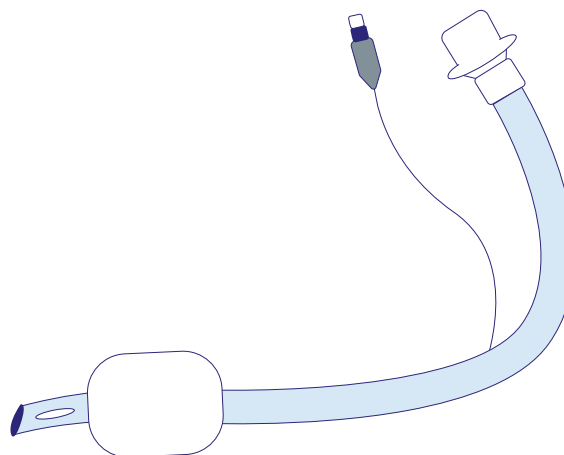

PRESENTACIÓN Empaque Individual

FORMATO Display 10 Unidades
Caja con 100 Unidades

DESCRIPCIÓN

- Graduado
- Con Balón
- Punta Atraumática
- Ojo de Murphy

DETALLE

TAMAÑO	CÓDIGO
6.0 mm	ITEC60
6.5 mm	ITEC65
7.0 mm	ITEC70
7.5 mm	ITEC75
8.0 mm	ITEC80
8.5 mm	ITEC85

TUBO ENDOTRAQUEAL REFORZADO

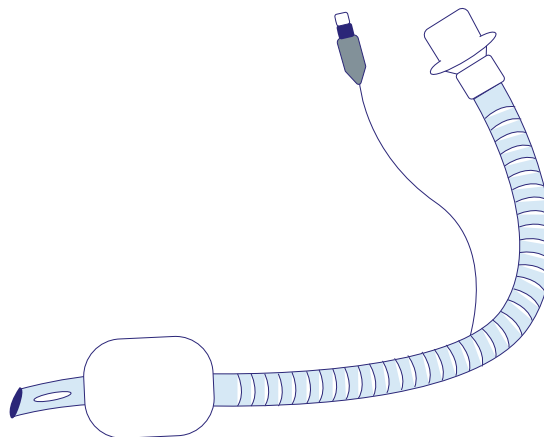

PRESENTACIÓN Empaque Individual

FORMATO Display 10 Unidades
Caja con 100 Unidades

DESCRIPCIÓN

- Graduado
- Reforzado
- Con Balón
- Punta Atraumática
- Ojo de Murphy

DETALLE

TAMAÑO	CÓDIGO
6.0 mm	ITER60
6.5 mm	ITER65
7.0 mm	ITER70
7.5 mm	ITER75
8.0 mm	ITER80
9.0 mm	ITER90





MEGAMARKET
C H I L E

ARTÍCULOS MÉDICOS DESCARTABLES



CE 0123 | FDA
ISP:EDM181/13





CUBRE CABLE ESTÉRIL

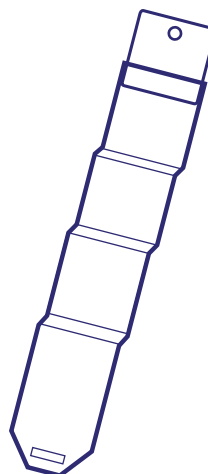

PRESENTACIÓN Empaque Individual

FORMATO Caja con 100 Unidades

DESCRIPCIÓN

- Punta con adhesivo

DETALLE

TAMAÑO	MEDIDAS	CÓDIGO
Chico	13X250 cm	MCCE013
Grande	20x250 cm	MCCE020

BANDEJA DE CURACIÓN CON APÓSITO

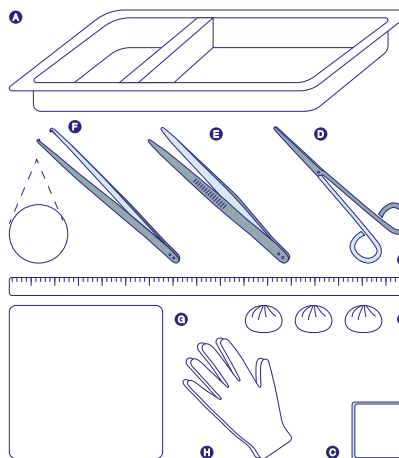

PRESENTACIÓN Empaque Individual

FORMATO Caja con 100 Unidades

CÓDIGO MKC_A

DETALLE

- A. 1 Bandeja de 19x13 cm
- B. 3 Tórnulas de 3 cm
- C. 1 Apósito 10x10 cm
- D. 1 Tijera
- E. 1 Pinza Anatómica
- F. 1 Pinza Quirúrgica
- G. 1 Campo 40x40 cm
- H. 1 Par de Guantes PVC
- I. 1 Cinta Métrica





BANDEJA DE CURACIÓN CON GASA

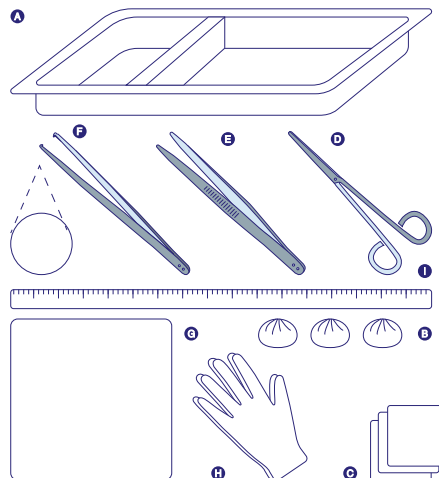

PRESENTACIÓN Empaque Individual

FORMATO Caja con 100 Unidades

CÓDIGO MKC_G

DETALLE

- A. 1 Bandeja de 19x13 cm
- B. 3 Tórulas de 3 cm
- C. 3 Gasas de Non Gauze 7,5c7,5 cm
- D. 1 Tijera
- E. 1 Pinza Anatómica
- F. 1 Pinza Quirúrgica
- G. 1 Campo 40x40 cm
- H. 1 Par de Guantes PVC
- I. 1 Cinta Métrica

TOALLA DESECHABLE

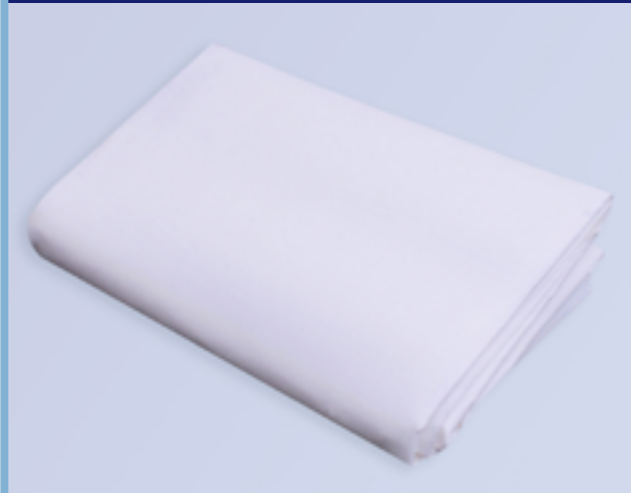

PRESENTACIÓN Empaque Individual

DETALLE

- Spunlace Blanco
- 60 g

FORMATO Caja 200 Unidades

DETALLE

TAMAÑO	CÓDIGO	CANTIDAD
65X65	MTD065	100
65X130	MTD130	300



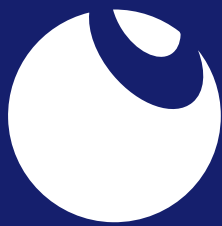

MEGAMARKET
C H I L E

CONTÁCTESE CON NOSOTROS



Cerro El Roble 9700, Quilicura.



+56 2 2554 2164



contacto@megamarketchile.cl



www.megamarketchile.cl

