



**MEGAMARKET**  
C H I L E

**CATÁLOGO CONVENIO MARCO**  
ARTÍCULOS MÉDICOS DESCARTABLES - 2025





# MEGAMARKET

C H I L E

Somos un equipo de profesionales,  
con una clara orientación hacia el éxito y eficiencia de los procesos  
desde la elaboración de nuestros productos hasta su despacho,  
siempre cuidando la imagen e integridad de nuestra empresa.

Nuestros departamentos están conformados por arsenaleras, tecnólogos médicos,  
técnicos e ingenieros de diferentes áreas, todos enfocados en una misma meta:  
aportar mejoras reales en el desarrollo de los negocios de la empresa y el rubro,  
siempre propiciando un buen clima laboral para poder entregar a Usted  
un servicio y producto final certificado con los más altos estándares de calidad  
a un precio de mercado competitivo.



---

## NUESTRA MISIÓN

Garantizar la excelente calidad de nuestros insumos junto con un servicio eficiente  
y personalizado.

## NUESTRA VISIÓN

Ser líderes del mercado en el cual nos desarrollamos, ampliando nuestra gama  
de productos conforme a las necesidades de nuestros clientes.

---

## NUESTRAS LÍNEAS DE PRODUCTO

**Surgicall**

Ropa Quirúrgica

**GauMed**

Gasas y Mallas

**InBoMed**

Tubos y Oxigenoterapia

Sepa más sobre nosotros en  
[www.megamarketchile.cl](http://www.megamarketchile.cl)



**SOMOS  
PROVEEDOR  
DEL ESTADO**

**16 AÑOS  
DE TRAYECTORIA**

Desde el año 2008 MEGAMARKET CHILE se ha instaurado en nuestro país como un proveedor de Insumos Médicos Descartables para todas las Clínicas, Hospitales y Centros de Atención de Salud del territorio. Desde sus inicios y a través de Chilecompra, institución que administra la plataforma de compras públicas en Chile y que funciona con un marco regulatorio único, basado en la transparencia, eficiencia, universalidad, accesibilidad y la no discriminación; MEGAMARKET CHILE ha sido proveedor del Estado, abasteciendo a más de 400 centros de atención pública a lo largo de todo Chile.

Como Empresa, buscamos la eficiencia y excelencia, trabajando arduamente con los mejores proveedores, de manera que nuestros productos cumplan con los más altos estándares de calidad internacionales, para así fortalecer desde nuestra posición la cadena de abastecimiento nacional con insumos que están a la altura del desarrollo de la Salud de nuestro país.

Asimismo, nuestra meta es cumplir con las demandas de todos los usuarios entregando un servicio de calidad en despacho, almacenaje y atención personalizada.

Nos sentimos orgullosos de ser parte de Convenio Marco.





# INDICE

<u>PAQUETE ARTROSCOPIA RODILLA</u>	<u>6</u>
<u>PAQUETE CABEZA Y CUELLO</u>	<u>6</u>
<u>PAQUETE EXTREMIDADES INFERIORES Y CADERA</u>	<u>7</u>
<u>PAQUETE HEMODINAMIA BILATERAL</u>	<u>7</u>
<u>PAQUETE OFTALMOLÓGICO</u>	<u>8</u>
<u>PAQUETE UNIVERSAL 4 CAMPOS</u>	<u>8</u>
<u>CUBIERTA DE MESA ARSENALERA ESTÉRIL</u>	<u>9</u>
<u>KIT OFTALMOLÓGICO</u>	<u>9</u>
<u>MASCARILLA DE PROTECCIÓN</u>	<u>10</u>
<u>PECHERA PLÁSTICA MANGA LARGA 30 GR.</u>	<u>10</u>
<u>PIERNERAS DESECHABLES ESTÉRILES PAR</u>	<u>11</u>
<u>SÁBANA ELÁSTICADA</u>	<u>11</u>
<u>MASCARILLA DE OXÍGENO CON RESERVORIO</u>	<u>12</u>
<u>MASCARILLA DE OXÍGENO PARA NEBULIZACIÓN</u>	<u>12</u>
<u>MASCARILLA DE OXÍGENO CON MULTIVENT</u>	<u>13</u>
<u>CÁNULA NASAL DE OXÍGENO</u>	<u>13</u>
<u>DRENAJE DE ASPIRACIÓN CONTINUAL 400 CC</u>	<u>14</u>
<u>DRENAJE DE ASPIRACIÓN CONTINUAL 600 CC</u>	<u>14</u>
<u>TUBO ENDOTRAQUEAL CON BALON Nº 6</u>	<u>15</u>
<u>TUBO ENDOTRAQUEAL CON BALON Nº 7 Y Nº 7,5</u>	<u>15</u>
<u>COMPRESA RADIO OPACA NO ESTÉRIL TIRA AZUL</u>	<u>16</u>
<u>BANDEJA DE CURACIÓN CON APÓSITO O GASA</u>	<u>16</u>



*Confíe en Nuestras Marcas*

**Surgicall**®

**GauMed**®

**InBoMed**®

La calidad de nuestros productos  
está protegida  
por el Registro de Marcas,  
que asegura su exclusividad  
y excelencia dentro del mercado  
de insumos médicos.



CE 0123 | FDA  
ISP:EDM181/13

**PAQUETE ARTROSCOPIA RODILLA / UNIDAD**

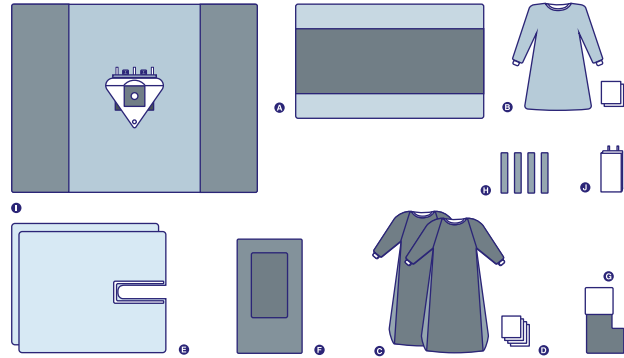

**PRESENTACIÓN** Unidad

**FORMATO** Caja con 4 Unidades **DESCRIPCIÓN**

**ID PRODUCTO** 2232782

- A. 1 Envoltorio/ Cubierta Mesa Arsenalera
- B. 1 Delantal L, con 2 Toallas de Mano
- C. 1 Delantal Oftalmológico
- D. 2 Toallas de Mano
- E. 1 Funda Mesa Mayo Reforzada
- F. 1 Sábana Oftalmológica
- G. 1 Parche Oftalmológico
- H. 2 Campos Cubre Mesa (100x100cm)
- I. 1 Bolsa Cubre Faco (50x60cm)

**PAQUETE CABEZA Y CUELLO / UNIDAD**

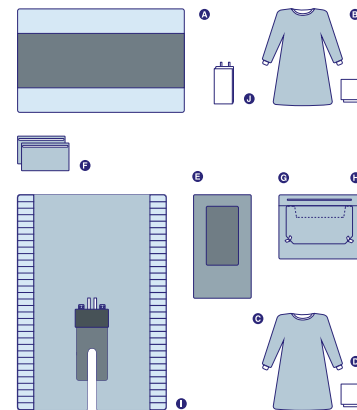

**PRESENTACIÓN** Unidad

**FORMATO** Caja con 4 Unidades **DESCRIPCIÓN**

**ID PRODUCTO** 2232777

- A. 1 Envoltorio / Cubierta Mesa Arsenalera
- B. 1 Delantal Quirúrgico L, con 2 Toallas
- C. 1 Delantal Quirúrgico XL
- D. 2 Toallas de Manos
- E. 1 Funda Mesa Mayo
- F. 2 Campos con Adhesivo
- G. 1 Sábana Turbante con Adhesivo
- H. 1 Campo Clínico para Turbante
- I. 1 Sábana en U (210x290 cm)
- J. 1 Bolsa de Sutura

**PAQUETE EXTREMIDADES INFERIORES Y CADERA / UNIDAD**

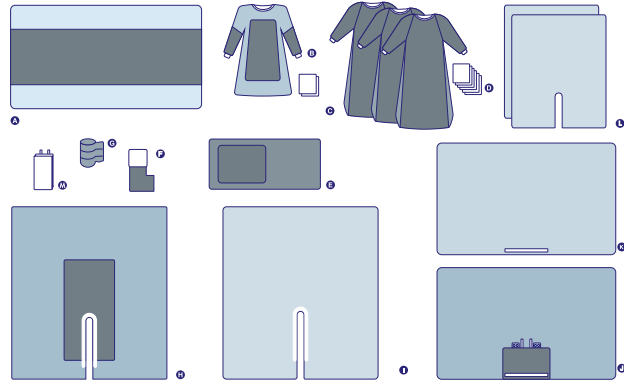

**PRESENTACIÓN** Unidades

**FORMATO** Caja con 2 Unidades

**ID PRODUCTO** 2232840

**DESCRIPCIÓN**

- A. 1 Envoltorio/ Cubierta Mesa Arsenalera
- B. 1 Delantal Arsenalera L, con 2 Toallas de Manos
- C. 3 Delantales Cirujanos Reforzados XLL
- D. 6 Toallas de Manos
- E. 1 Funda Mesa Mayo Reforzada
- F. 1 Bota Stockinette
- G. 1 Venda AutoAdherente (10 cmx4,6 m)
- H. 1 Sábana en U Reforzada (270x300 cm)
- I. 1 Sábana en U Impermeable (270x300 cm)
- J. 1 Sábana Superior Reforzada (200x320 cm)
- K. 1 Sábana Impermeable (200x320 cm)
- L. 2 Sábanas en U Impermeables
- M. 1 Bolsa de sutura

**PAQUETE HEMODINAMIA BILATERAL**

© Megamarket Chile

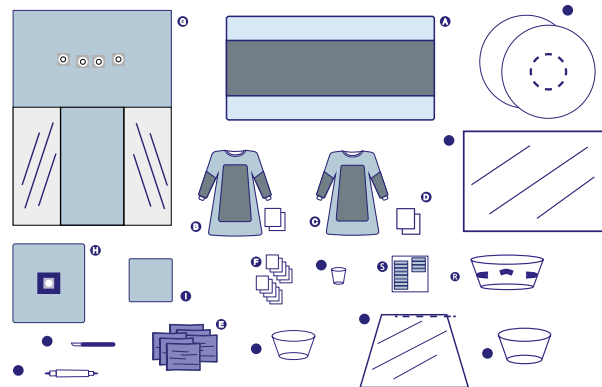

**PRESENTACIÓN**  
Unidad

**FORMATO**  
Caja con 4 Unidades

**ID PRODUCTO**  
2232839 (Unidad)  
2232780 (4 Unidades)

**DESCRIPCIÓN**

- A. 1 Envoltorio/ Cubierta Mesa Arsenalera Reforzada
- B. 1 Delantal Reforzado L, con Toalla de Manos
- C. 1 Delantal Reforzado XL
- D. 2 Toallas de Manos
- E. 6 Compresas Azules (42x60 cm)
- F. 10 Gasas de NonWoven (10x10 cm)
- G. 1 Sábana de Angiografía femoral y radial 250x340 cm)
- H. 1 Campo Angiobranquial (100x110cm)
- I. 1 Campo Auxiliar (60x60cm)
- J. 1 Sábana de PE transparente (135x206 cm)
- K. 2 Funda de equipo plástico con elástico (Ø 130)
- L. 1 Bolsa Plástica con Adhesivos (135x206 cm)
- M. 1 Escapelo N°11
- N. 1 Lápiz marcador
- O. 1 Vaso medicinal 60cc
- P. 1 Bowl de 500cc
- Q. 1 Bowl de 1.000cc
- R. 1 Bowl de 2.500cc con sujeción de guías
- S. 12 Etiquetas marcadoras con adhesivo

**PAQUETE OFTALMOLÓGICO / UNIDAD**

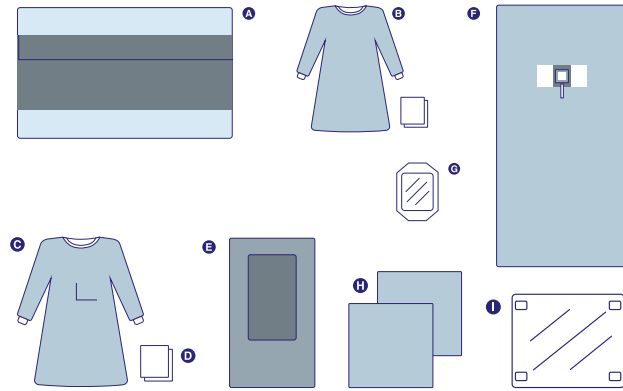

**PRESENTACIÓN** Unidad

**FORMATO** Caja con 4 Unidades

**ID PRODUCTO** 2232778

**DESCRIPCIÓN**

- A. 1 Envoltorio/ Cubierta Mesa Arsenalera
- B. 1 Delantal L, con 2 Toallas de Mano
- C. 1 Delantal Oftalmológico
- D. 2 Toallas de Mano
- E. 1 Funda Mesa Mayo Reforzada
- F. 1 Sábana Oftalmológica
- G. 1 Parche Oftalmológico
- H. 2 Campos Cubre Mesa (100x100cm)
- I. 1 Bolsa Cubre Faco (50x60cm)

**PAQUETE UNIVERSAL 4 CAMPOS / UNIDAD**

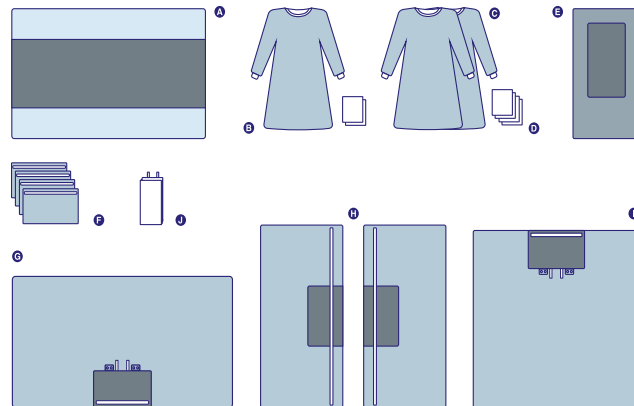

**PRESENTACIÓN** Unidad

**FORMATO** Caja con 4 Unidades

**ID PRODUCTO** 2232768

**DESCRIPCIÓN**

- A. 1 Envoltorio / Cubierta Mesa Arsenalera
- B. 1 Delantal Quirúrgico L, con 2 Toallas
- C. 1 Delantal Quirúrgico XL
- D. 2 Toallas de Manos
- E. 1 Funda Mesa Mayo
- F. 4 Campos con Adhesivo
- G. 1 Sábana Superior Reforzada (135x250 cm)
- H. 2 Sábanas Laterales Reforzadas (100x200 cm)
- I. 1 Sábana Inferior Reforzada (191x200 cm)
- J. 1 Bolsa de Sutura



## CUBIERTA DE MESA ARSENERA ESTÉRIL / UNIDAD



 **PRESENTACIÓN** Unidad

 **FORMATO** Caja con 40 Unidades

 **ID PRODUCTO** 2232775

### DESCRIPCIÓN

- PE 135 X 230 cm
- Refuerzo de PP 75x230 cm
- Doblado Funcional
- Impermeable
- Barrera Antimicrobiana
- Eficiencia de filtración Bacillus Subtilis > 99%
- Permeabilidad a la sangre >2% y de partículas > 7µm

## KIT OFTALMOLÓGICO / UNIDAD

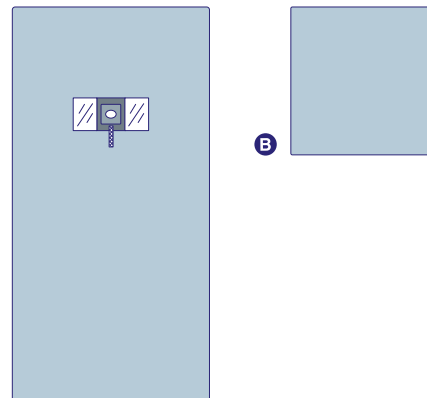

 **PRESENTACIÓN** Unidad

 **FORMATO** Caja con 20 Unidades

 **ID PRODUCTO** 2232784

### DESCRIPCIÓN

- A. 1 Sábana Oftalmológica (170x250cm)  
B. 1 Campo Cubre Mesa (100x100 cm)

### MASCARILLA DE PROTECCIÓN / UNIDAD

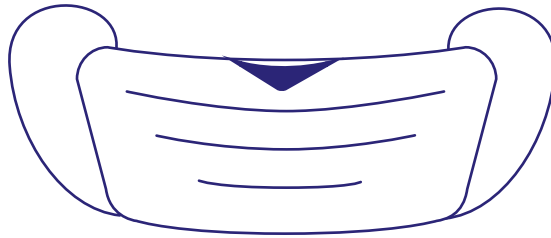

 **PRESENTACIÓN** Unidad

 **FORMATO** Caja con 2.000 Unidades

 **ID PRODUCTO** 2232152

**DESCRIPCIÓN**

- Tamaño Universal
- Con Elásticos Redondos
- Tres capas

### PECHERA PLÁSTICA MANGA LARGA 30GR

Megamarket Chile

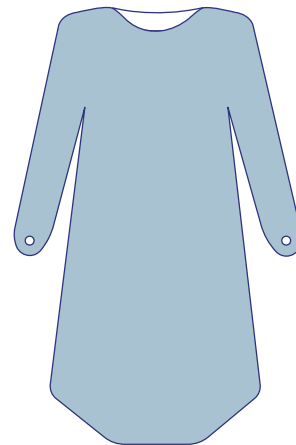

 **PRESENTACIÓN**  
Unidad

 **FORMATO**  
Caja con 200 Unidades

 **ID PRODUCTO**  
2232418 (Unidad)  
2232411 (100 Unidades)

**DESCRIPCIÓN**

- Ajuste para pulgar
- 30 grs.
- 22 micras
- 118 cm de largo
- Impermeable
- Amarras traseras
- Hombro cubierto

## PIERNERAS DESECHABLES ESTÉRILES PAR / UNIDAD

© Megamarket Chile

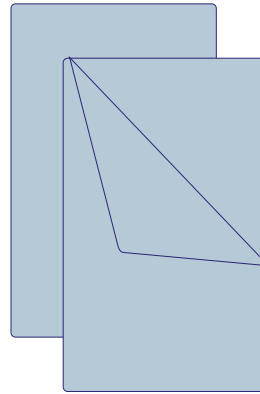

 **PRESENTACIÓN** Unidad

 **FORMATO** Caja con 50 Unidades

 **ID PRODUCTO** 2232783

**DESCRIPCIÓN**

- Polietileno
- Medidas 80x130 cm
- Estéril en Óxido de Etileno

## SÁBANA ELÁSTICADA / UNIDAD

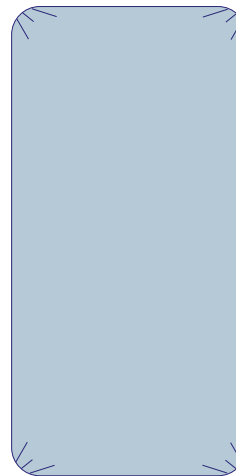

 **PRESENTACIÓN** Unidad

 **FORMATO** Estándar: 100 Unidades  
Grandes: 50 Unidades

**DESCRIPCIÓN**

- SMS
- Esquinas Elásticas

TAMAÑO	MEDIDAS	ID PRODUCTO
Estándar	80 x 220 cm	2232786
		2232785

## MASCARILLA DE OXÍGENO CON RESERVORIO / UNIDAD

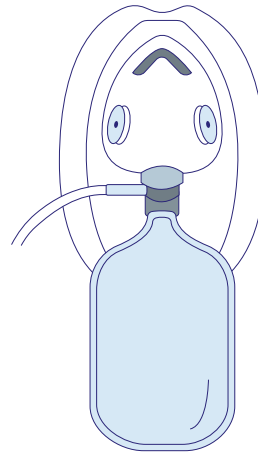

**PRESENTACIÓN** Unidad

**FORMATO** Caja con 100 Unidades

**ID PRODUCTO** 2232099

**TAMAÑO** Adulto

### DESCRIPCIÓN

- Mascarilla Facial
- Válvula Anti Reflujo
- Bolsa Reservorio
- Tubo conector a oxígeno

## MASCARILLA DE OXÍGENO PARA NEBULIZACIÓN / UNIDAD



**PRESENTACIÓN** Unidad

**FORMATO** Caja con 100 Unidades

**ID PRODUCTO** 2232098

**TAMAÑO** Adulto

### DESCRIPCIÓN

- Frasco incoloro graduado hasta 8 cc
- Dispersión uniforme de la niebla
- Conector de nebulizador hermético
- Adaptable a la conexión de oxígeno
- Correa elástica de ajuste
- Sin bordes filosos, piezas desarmables
- Clip ajustable a nariz

### MASCARILLA DE OXÍGENO CON MULTIVENT / UNIDAD

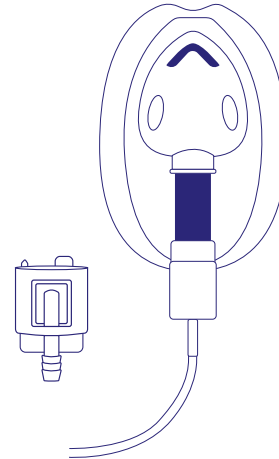

**PRESENTACIÓN** Unidad

**FORMATO** Caja con 100 Unidades

**ID PRODUCTO** 2232096

**TAMAÑO** Adulto

**DESCRIPCIÓN**

- Máscara Facial, con Sistema Venturi
- Regulador verde y blanco
- Tubo conector a oxígeno

### CÁNULA NASAL DE OXÍGENO / UNIDAD

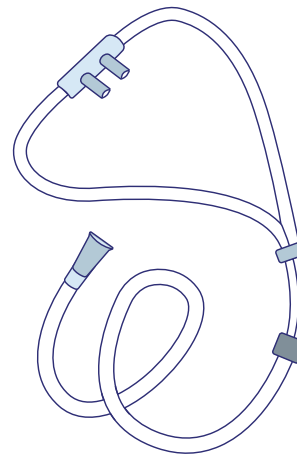

**PRESENTACIÓN** Unidad

**FORMATO** Caja con 200 Unidades

TAMAÑO	ID PRODUCTO
Pediátrica	2233520
Adulto	2233518

**DESCRIPCIÓN**

- Cánula Nasal 210 cm
- Transparente

### DRENAJE DE ASPIRACIÓN CONTINUA 400 CC / UNIDAD

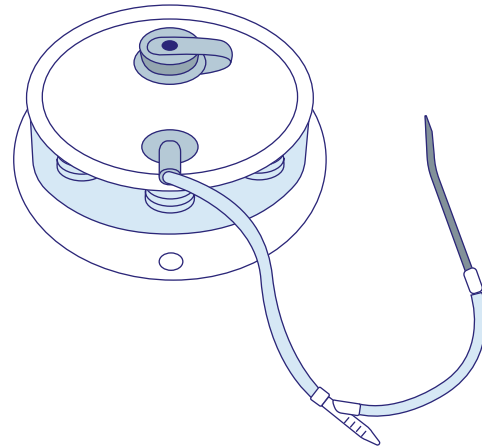

**PRESENTACIÓN** Unidad

**FORMATO** Caja con 12 Unidades

**ID PRODUCTO** 2230409

**TAMAÑO** 12 FR

**DESCRIPCIÓN**

- Capacidad de 400 ml
- Cámara graduada
- Estéril en Óxido de Etileno
- Estéril en doble empaque

### DRENAJE DE ASPIRACIÓN CONTINUA 600 CC / UNIDAD

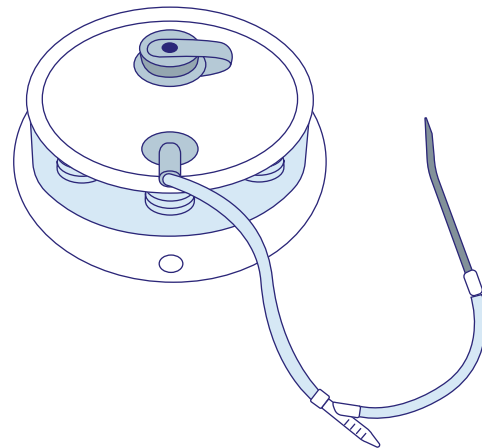

**PRESENTACIÓN** Unidad

**FORMATO** Caja con 12 Unidades

TAMAÑO	ID PRODUCTO
12 FR	2230532
14 FR	2230533
18 FR	2230534

**DESCRIPCIÓN**

- Capacidad de 600 CC
- Cámara graduada
- Estéril en Óxido de Etileno
- Estéril en doble empaque

**TUBO ENDOTRAQUEAL CON BALON N°6**

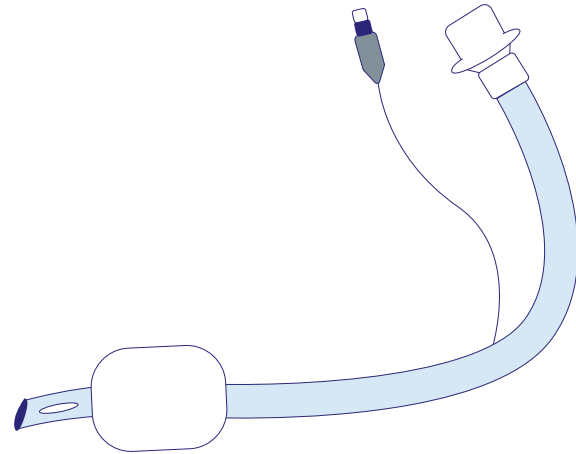

PRESENTACIÓN	ID PRODUCTO
Unidad	2234072
10 Unidades	2234073

**TAMAÑO** 6.0 mm

**FORMATO** Caja con 100 Unidades

- DESCRIPCIÓN**
- Graduado
  - Con Balón
  - Punta Atraumática
  - Ojo de Murphy

**TUBO ENDOTRAQUEAL CON BALON N°7 y N°7,5 / 10 UNIDADES**

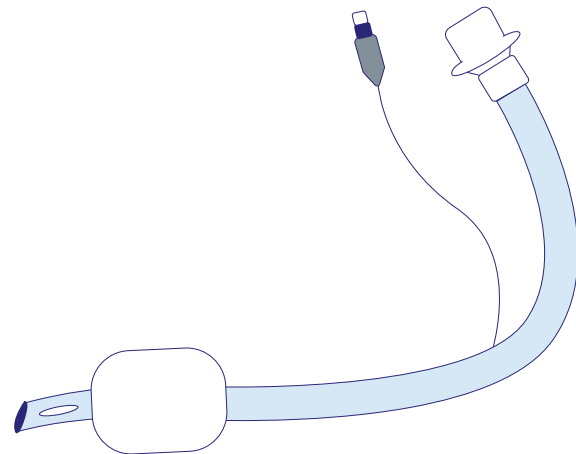
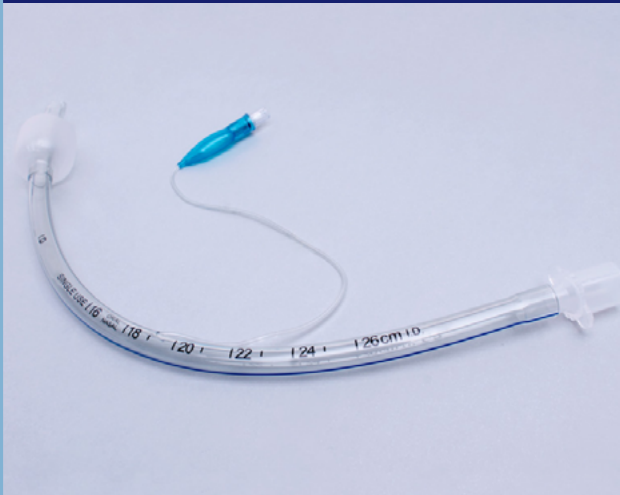

**PRESENTACIÓN** Unidad \_\_\_\_\_

**FORMATO** Caja con 100 Unidades

TAMAÑO	UNIDADES	ID PRODUCTO
7.0 mm	10 Unidades	2234074
7.5 mm	10 Unidades	2234075

- DESCRIPCIÓN**
- Graduado
  - Con Balón
  - Punta Atraumática
  - Ojo de Murphy

**COMPRESA RADIO OPACA NO ESTÉRIL TIRA AZUL / UNIDAD**

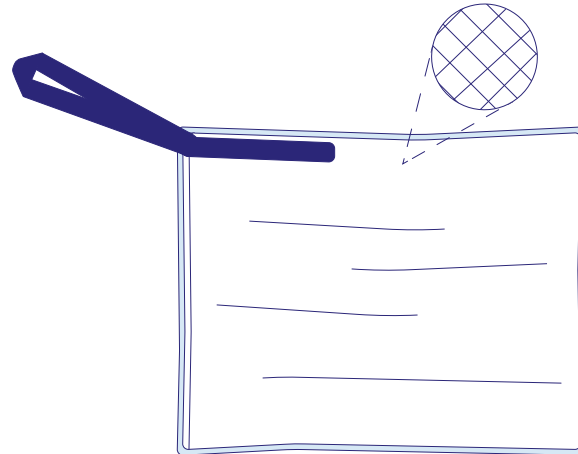

**PRESENTACIÓN** Unidad

**FORMATO** Caja con 100 Unidades

**ID PRODUCTO** 2230265

**DESCRIPCIÓN**

- Trama de 20x24
- Hilo Radiopaco Azul
- 100% Algodón
- 45x45 cm

**BANDEJA DE CURACIÓN CON AÓSITO O GASA / 120 UNIDADES**

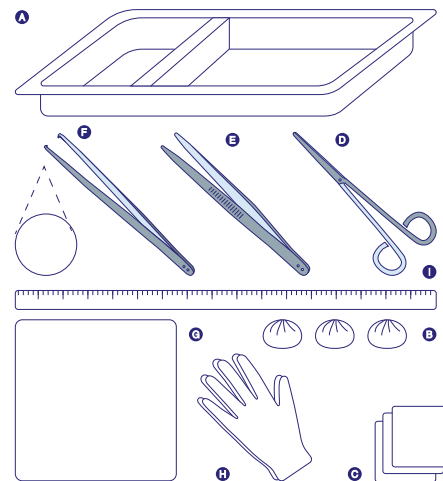

**PRESENTACIÓN** Unidad

**FORMATO** Caja con 100 Unidades

**ID PRODUCTO** 2231800

**DESCRIPCIÓN**

- A. 1 Bandeja de 19x13 cm
- B. 3 Tóruas de 3 cm
- C. 1 Apósito 10x10 cm o 3 Gasas de Non Gauze 7,5c 7,5c
- D. 1 Tijera
- E. 1 Pinza Anatómica
- F. 1 Pinza Quirúrgica
- G. 1 Campo 40x40 cm
- H. 1 Par de Guantes PVC
- I. 1 Cinta Métrica





**MEGAMARKET**

**C H I L E**

---

CONTÁCTESE CON NOSOTROS



Cerro El Roble 9700, Quilicura.



+56 2 2554 2164



[contacto@megamarketchile.cl](mailto:contacto@megamarketchile.cl)



[www.megamarketchile.cl](http://www.megamarketchile.cl)

